

**SPEED TECHNICAL COMMISSION
GENERAL REGULATIONS**



**WORLD
SKATE**

Preface

It is with a great pleasure that I present you the new Speed Technical Commission (STC) General Regulations Edition 2019.

According to the WORLD SKATE Statutes, the Speed Technical Commission amends these regulations and they are applicable starting from January 1st 2019.

Tengo el placer de presentar a ustedes el Nuevo Reglamento General de la Comisión Técnica (STC), Edición 2019.

De acuerdo con los estatutos de la WORLD SKATE, corresponde a la Comisión Técnica hacer las modificaciones pertinentes a estas normas. Su entrada en vigor es el 1 de enero de 2019.

Jorge Ivan ROLDAN PEREZ.
Chairman Speed Technical Commission

Part 1. SPEED TECHNICAL COMMISSION GENERAL ORGANISATION - ORGANIZACIÓN GENERAL COMISIÓN TÉCNICA 10

Chapter 1. Speed Technical Commission – Comisión Técnica de Velocidad	10
art 1. Constitution / Constitución	10
art 2. Composition / Composición	10
art 3. Tasks / Funciones	10
art 4. Duties of the Technical Commission members / Obligaciones de los miembros de la Comisión Técnica	11
art 5. The Secretary of the Committee / El Secretario de la Comisión	11
art 6. The General assembly / La Asamblea General	11
art 7. Dismissals / Despidos	11
art 8. Revenue and expenditures / Ingresos y Gastos	11
art 9. STC Disciplinary Commission / La Comisión Disciplinaria de la Comisión Técnica	12
art 10. Other business / Otros asuntos	12
Chapter 2. Officials / Dirigentes	13
art 11. International officials / Oficiales Internacionales	13
art 12. Officials of the competition / Oficiales de la Competición	13
art 13. The Delegate / El Delegado	13
art 14. Coaches / Los Entrenadores	13
Chapter 3. Judges / Jueces	13
art 15. Composition and tasks / Composición y funciones	14
art 16. Technical Commission Rights / Derechos de la Comisión Técnica	14
art 17. Availability of International Judges / Disponibilidad de los Jueces Internacionales	14
art 18. Examination and appointment of International Judges / Examen y designación de los jueces Internacionales	15
art 19. Withdrawal of International qualification / Retiro de la Licencia Internacional	15
art 20. Chief Referees / Jueces Árbitro	15
art 21. Registration fee for International Judge / Tasas de registro para Jueces Internacionales	16
art 22. List of International Judges / Listado de Jueces Internacionales	16
art 23. Honorary judges / Jueces Honorarios	16
art 24. Employment of International Judges / Utilización de los Jueces Internacionales	16
art 25. Restrictions / Restricciones	17
art 26. Duties of International Judges / Obligaciones de los Jueces Internacionales	17

Part 2. INTERNATIONAL COMPETITIONS 18

Chapter 1. International Competitions Organisation	18
art 27. Organiser / Organizador	18
art 28. Championships / Campeonatos	18

art 29.	Technical Commission Approval / Aprobación de la Comisión técnica	18
art 30.	International fees / Tasas Internacionales	18
art 31.	Fees payment / Pago de Tasas	18
art 32.	Authorisation for intercontinental competition / Autorización para competiciones Internacionales	19
art 33.	Official competition / Competiciones Oficiales	19
art 34.	Official calendar / Calendario Oficial	19
art 35.	Communication for competition / Comunicación de una competición	19
art 36.	Modification / Aplazamiento	20
art 37.	Participation / Participación	20
art 38.	Registration / Inscripción	20
art 39.	Results & Reports / Resultados e Informe	20
art 40.	Nationality / Nacionalidad	20
art 41.	Categories gender / Categorías por sexo	21
art 42.	Age / Edad	21
art 43.	Anti-Doping rules / Reglamento Antidoping	22
Chapter 2.	World Championship – Campeonato Del Mundo	22
<i>Section 1. General rules for World Championship - Reglamento General Para el Campeonato Del Mundo</i>		<i>22</i>
art 44.	Definition / Definición	22
art 45.	Participation / Participación	22
art 46.	Withdraw of a Federation / Retiro de una Federación	22
art 47.	Candidature / Candidatura	22
art 48.	Organising Federation responsibilities / Responsabilidad de la Federación organizadora	23
art 49.	Information to the participating countries / Información para los países participantes	23
art 50.	Broadcast charges / Transmisión Televisiva	23
art 51.	Anti-doping charges / Controles Antidoping	23
art 52.	Nomination of the Jury & Chief Referee / Nombramiento Del Jurado y del Juez Árbitro	23
art 53.	Jury / Jurado	23
art 54.	Preparatory meeting / Reunión preparatoria	23
art 55.	Podium / Pódium	24
art 56.	Official Results / Resultados oficiales	24
<i>Section 2. Specific rules for World Speed Skating Championship - Reglas Específicas de los Campeonatos Del Mundo</i>		<i>24</i>
art 57.	Composition / Composición	24
art 58.	Frequency / Frecuencia	25
art 59.	Programming / Programa	25
art 60.	Official distances for World Championships / Distancias Oficiales para los Campeonatos Del Mundo	25
art 61.	Program / Programa	25

art 62.	Training program / Programa de Entrenamientos	27
art 63.	Inscription / Inscripción	27
art 64.	Entry form / Formulario de inscripción	27
art 65.	Federation & Athlete Participation Fees / Tasas de participación por Federación y por patinador	28
art 66.	World Speed Skating Championship Fees / Tasas de Organización de Campeonatos del Mundo	28
art 67.	Organising Federation charges / Obligaciones de la Federación Organizadora	28
art 68.	Organising Federation Technical charges / Obligaciones Técnicas de la Federación Organizadora	29
art 69.	International Ranking / Clasificación Internacional	29
art 70.	Trophies & Prizes / Trofeos y Premios	30
Chapter 3.	World Games – Los Juegos Mundiales	30
art 71.	World Games Qualification / Calificación a los Juegos Mundiales	30
art 72.	Officials distances for the World Games / Distancias Oficiales para los Juegos Mundiales	31
Chapter 4.	World Cup – La Copa Del Mundo (WIC Marathon).....	32
Chapter 5.	World records - Réconds del Mundo.....	32
art 73.	Validation / Validación	32
art 74.	Records / Réconds	32
art 75.	Requirements / Requisitos	32
art 76.	Documentation / Validación	32
art 77.	Publication / Publicación	33
Part 3. TECHNICAL RULES		34
Chapter 1.	General rules of competition - Reglas Generales de Competición	34
Section 1.	<i>The race course & equipment - El recorrido de la competencia y el equipamiento</i>	34
art 78.	Race course / El recorrido de la competición	34
art 79.	Safety zone / La zona de seguridad	35
art 80.	Suitability of the race course / Idoneidad del recorrido	35
art 81.	Direction of the race / La Dirección de la Carrera	35
art 82.	Starting line / La línea de salida	35
art 83.	The finish line / La línea de llegada	37
art 84.	Starting & Finish line equipment / El equipamiento de La línea de salida y Meta	38
art 85.	Equipment / El equipamiento	38
art 86.	Timekeeping / El cronometraje	39
art 87.	Manual timekeeping procedure / Procedimiento para Cronometraje Manual	39
art 88.	Automatic timekeeping / Cronometraje Automático	40
art 89.	Transponders / Transponders	41
art 90.	Time announcement / Comunicación del tiempo	41

art 91.	Official time / Tiempo oficial	41
art 92.	Video recording / Grabación de video	42
art 93.	Coaches' area / Zona de Entrenadores	42
Section 2.	<i>The skater - El patinador</i>	42
art 94.	Racing suit / Uniforme	43
art 95.	Identification of the Champions / Identificación de los Campeones	43
art 96.	Helmet / Casco	43
art 97.	Skates / Los Patines	44
art 98.	Race numbers / Los números de carrera (anexo 4)	44
art 99.	Others equipment / Otro equipamiento	45
Section 3.	<i>The track - La Pista</i>	45
art 100.	The definition of the Track / La definición de la Pista	46
art 100 bis	Flat Track / Pista Plana	46
art 101	The Length of the track / La Longitud de la pista	47
art 102	The Width of the track / La Anchura de la pista	47
art 103	The Profile of the track / El perfil de la pista	48
art 104	The Surface of the track / La superficie de la pista	48
art 105	The no skating zone / La zona de no patinar	49
art 106	The Safety measures / Las medidas de seguridad	49
art 107	Painting and advertising on the track / Pintura y publicidad sobre la pista	49
art 108	Track for World Championship / Pista para el Campeonato del Mundo	50
art 109	The certification of the track / La certificación de las pistas	50
Section 4.	<i>The road - El Circuito</i>	50
art 110	Road course / Recorrido ruta	51
art 111	Closed road circuit race course / Circuito cerrado	51
art 112	Open road race course / Carrera en circuito abierto	51
art 113	Equipment of the finish line / El equipamiento de La línea de Meta	52
art 114	Finish line of open road circuit / La Línea de meta en circuitos abiertos	52
art 115	Skating course / El recorrido de competencia	52
Section 5.	<i>The distance & types of race - Distancias y tipos de carrera</i>	53
art 116	Official distances of the races / Distancias Oficiales de las carreras	53
art 117	Type of races / Tipos de carreras	53
art 118	Official distances of World Championships - Distancias Oficiales en los Campeonatos del Mundo (art 60)	53
art 119	Individual Time trial / Contrarreloj individual	54
art 120	Team Time Trial / Contrarreloj por equipos	54
art 121	Sprint tournament / Carrera de Sprint	55
art 122	General rules for 100 m sprint tournament / Reglamento general para 100 m sprint	55

art 123	General rules for 500 m +D & 1 lap sprint tournament / Reglamento General para la carrera de 500 m +D y 1 Vuelta sprint	56
art 124	General rules for 1.000m sprint tournament / Reglamento General Para la carrera de 1.000 metros sprint	58
art 125	Mass start distance race / Carreras de salida en gran grupo	60
art 126	Elimination race / Carrera de eliminación	60
art 127	Points race / Carrera de Puntos	61
art 128	Point-Elimination race / Carreras de Puntos + Eliminación	61
art 129	Relay race / Carrera de relevos	62
art 130	Endurance race / Carrera de resistencia	63
art 131	Pursuit race / Carrera de persecución	64
art 132	Stage race / Carrera por etapas	64
Section 6. The race- La Carrera		65
art 133	Area of call / Área de llamado	65
art 134	Starting line order / Orden en la Línea de Salida	65
art 135	Starting order / Orden de salida	66
art 136	Time trial starting conditions / Condiciones de salida Contrarreloj	66
art 137	Speed tournament starting conditions / Condiciones de salida de las carreras de sprint (100m, 500m+D, 1 Vuelta y 1.000m)	67
art 138	Specific rules for 100 m sprint tournament / Reglamento específico para la Carrera de 100 m sprint	68
art 139	Mass start starting conditions / Condiciones de salidas en gran grupo	69
art 140	Neutralisation of the race / Neutralización de la Carrera	69
art 141	Stop of the race / Detención de la Carrera	70
art 142	Resume the race / Reanudación de la carrera	70
art 143	Restart of race / Reinicio de la Carrera	71
art 144	Cancellation of race / Cancelación de la Carrera	71
art 145	The bell / La Campana	71
art 146	Lap scorer / El cuentavueltas	72
art 147	Judgment on the finish line in the different types of race / Criterio de la Foto Finish en los diferentes tipos de carrera	72
art 148	Ranking / Clasificación	73
art 149	Placement of lapped skaters by the pack / Colocación de patinadores doblados por el pelotón	74
art 150	Disqualified skater / Patinador descalificado (DSQ)	74
art 151	Withdrawn skater / Retiro de un patinador (DNF)	75
art 152	Ex-aequo placement in mass start race / Clasificación Ex aequo en carreras de salida en gran grupo	75
art 153	Tiebreak trial and races against time / Prueba de desempate en carreras contrarreloj	75
art 154	Maximum time in road races / Tiempo máximo en carreras de ruta	75
art 155	Competition ratification / Resultados oficiales	75
a. The jury - El Jurado		76
art 156	The Jury / El Jurado	76
art 157	Judge Uniform / Uniforme del Juez	77

art 158	Tasks of the Chief Referee / Funciones del Juez Arbitro	77
art 159	The Jury secretary / El Secretario del Jurado	78
art 160	The Call area judge / Juez de Area de Llamado	78
art 161	The starting judge / El Juez de Salida	79
art 162	Course judges / Jueces de Recorrido	79
art 163	Finish judges / Jueces de Llegada	80
art 164	Lap scorer judge / Juez encargado del Cuentavueeltas	80
art 165	Official speaker / Speaker Oficial	80
b.	<i>The judgement - Las sanciones</i>	81
art 166	Definition of the Faults / Definición de las Faltas	81
art 167	Technical faults / Faltas Técnicas	81
art 168	False start / Salida Nula	81
art 169	Exit of the skating course / Salida del recorrido de competencia	83
art 170	Wrong Relay / Relevo incorrecto	83
art 171	Sport faults / Faltas deportivas	83
art 172	Trajectory / Trayectoria	84
art 173	Obstruction / Obstrucción	84
art 174	Assistance to skater / Asistencia al patinador	85
art 175	No respect of jury instruction / Desacato a una instrucción del jurado	86
art 176	Sanctions / Sanciones	86
art 177	Warnings / Amonestaciones	86
art 178	Reduction in rank / Desclasificación	87
art 179	Disqualification / Descalificación	87
art 180	Automatic suspension / Suspensión automática	88
art 181	Sanctions & Ranking / Sanciones y Clasificación	88
art 182	Sanctions & Ranking for sprint tournament / Sanciones y Clasificación en Carreras de Sprint	90
Section 7.	<i>The discipline- La Disciplina</i>	90
art 183	Disciplinary faults / Faltas Disciplinarias	90
art 184	Fair play / Juego limpio	90
art 185	Aggression / Agresión	90
art 186	Team fault / Faltas de equipo	91
art 187	Misconduct against the Jury / Mala conducta en contra del Jurado	91
art 188	Disciplinary procedure / Procedimiento disciplinario	91
art 189	Progress of the disciplinary commission / Procedimiento de la Comisión Disciplinaria	91
art 190	Disciplinary measures / Medidas disciplinarias	92
art 191	Exclusion of the competition / Exclusión de la competición	92
art 192	Suspension / Suspensión	92

art 193	Body of first instance (claims) / Órgano de Primera Instancia (Reclamaciones)	92
art 194	Claims procedure / Procedimiento de Reclamación	93
art 195	Claims presented to the Technical Commission / Reclamaciones presentadas a la Comisión Técnica	93
art 196	Claims fees / Tasas por reclamaciones	94
art 197	Body of second instance (appeal) / Órgano de segunda instancia (Apelación)	94
art 198	Decisions / Decisiones	94
Chapter 2.	Specific rules for World Speed Championship - Normas Específicas para Campeonato del Mundo	94
art 199	World Championships - Official Track / Pista Oficial - Campeonatos mundiales	94
art 200	Ranking of the previous World Championships / Clasificación del anterior Campeonato mundial	94
art 201	Planning and warm-up / Planificación y calentamiento	95
art 202	Sprint tournaments / Carreras Sprint	95
art 203	Track 300 m time trial / 300 m Contrarreloj Pista	95
art 204	Sprint tournament (500m+D, 1 lap & 1.000 m) / Carrera Sprint (500 m, 1 Vuelta y 1.000 m)	96
art 205	Constitution of the qualification heats for the long distance race / Conformación de las Series Clasificatorias de larga distancia	96
art 206	Track 10 000 m Elimination race / Carrera Eliminación 10 000 m Pista	98
art 207	Track 5 000 m Junior Elimination race / Carrera Eliminación 5 000 m Júnior Pista	Errore.
	Il segnalibro non è definito.	
art 208	Track Elimination + Point race / Carrera Puntos + Eliminación en Pista	100
art 209	Relays Races / Carrera de Relevos	102
art 210	Road Points race / Carrera Puntos Circuito	102
art 211	Road 15 000 m Elimination / Carrera 15 000 m Eliminación Circuito	103
art 212	Marathon / Maratón	104

Introduction

Redaction

In the following regulations, only the masculine gender is used. In case of problems of interpretation between English or Spanish, the English version is to be taken into account.

Quantity is written by letter and (by number). Example: two (2)

Definition

Competition: it is an association of races. World championship is a competition.

Race: 10 000 m elimination is a race

Pack / Peloton: it is the most important group of skaters

Qualification heats: in a same competition, it is the race that a skater must run to accede to the final.

Preliminary heat, race or competition: races are preliminary when a skater must obtain a result in this race before to accede to the competition. We can consider that World Championships are the preliminary competition of the World Games.

Rounds: in a sprint tournament, it is the successive races (more than one) to accede to the final.

Eliminated: it is only during Elimination and Points-Elimination races

Abbreviation

IOC: International Olympic Committee

WADA: World Anti Doping Agency

WSK: World Skate

STC: Technical Commission

YOG: Youth Olympic Games

Introducción

Redacción

En el presente reglamento, se usará únicamente el género masculino.

En caso de discrepancias de interpretación entre las versiones en español o inglés, se dará prelación a la versión en inglés.

Las cantidades se expresan en letras y (en número). Ejemplo: dos (2).

Definición

Competición: conjunto de carreras. El Campeonato del Mundo es una competición.

Carrera: 10 000 m eliminación es una carrera

Pack / Pelotón: grupo principal de patinadores en una carrera

Series clasificatorias: en una misma competición, es la carrera que un patinador debe correr para acceder a la final.

Serie, carrera o competición preliminar: carrera preliminar donde un patinador debe obtener un resultado específico para acceder a una competición. Se considera que los Campeonatos del Mundo son la competencia preliminar para los Juegos Mundiales.

Rondas: en una carrera de sprint, son las carreras consecutivas (más de una) para acceder a la final.

Eliminado: únicamente ocurre en la carrera de Eliminación y Puntos + Eliminación.

Abreviaciones

IOC: Comité Olímpico Internacional

WADA: Agencia Mundial Antidopaje

WSK: World Skate

STC: Comisión Técnica

YOG: Juegos Olímpicos de la Juventud

Part 1. STC GENERAL ORGANISATION -ORGANIZACIÓN GENERAL STC

Chapter 1. Speed Technical Commission - Comisión Técnica de Carreras

art 1. Constitution / Constitución

The Speed Technical Commission (STC) is a Technical Commission of the WORLD SKATE (WSK).

La Comisión Técnica de Velocidad (STC) es un órgano técnico de la WORLD SKATE (WSK).

art 2. Composition / Composición

The Technical Commission is composed respecting WORLD SKATE Statutes article 18 - point 7

Article 18.7: In between General Assemblies, the management of each discipline is entrusted to an executive consisting of a Chairman, one Vice Chairman and at least three but not more than four other members. The executive is directly responsible to the Central Committee of the WORLD SKATE for its actions and management between assemblies. A quorum of the executive of a discipline is three.

La Comisión Técnica se compone respetando los Estatutos de WORLD SKATE, artículo 18, punto 7

Artículo 18.7: Entre Asambleas Generales, la dirección de cada disciplina se confiará a un comité Ejecutivo, que consiste en un Director, un Vicedirector y al menos tres, pero no más de 4 miembros. El comité Ejecutivo es directamente responsable ante el Comité Central de WORLD SKATE por sus acciones y funcionamiento entre asambleas. El quórum del Comité Ejecutivo de una disciplina es de 3 personas.

art 3. Tasks / Funciones

1. to organise and promote speed-skating activities throughout the world and prepare and administer the relative regulations;
2. to establish and maintain close relationships with all the National Federations and recognised Continental Areas affiliated with WORLD SKATE;
3. to make sure that all the affiliated National Federations and recognised Continental Areas comply with WORLD SKATE Statutes;
4. to amend the General Regulations whenever necessary;
5. to make sure that all international competitions with countries of different Continents have the approval when WORLD SKATE regulations demand it;
6. to make sure that the behaviour of skaters, accompanying people comply with the rules established by WORLD SKATE;
7. to make sure that the doping control takes place according to WORLD SKATE and WADA Medical Regulations;

1. Organizar y promover actividades de patinaje de velocidad en el mundo, así como definir y hacer cumplir los reglamentos correspondientes;
2. Establecer y mantener un estrecho contacto con todas las Federaciones Nacionales afiliadas a la WORLD SKATE y con las Áreas Continentales reconocidas, afiliadas a WORLD SKATE;
3. Asegurarse que todas las Federaciones nacionales afiliadas y las Áreas Continentales reconocidas cumplan los Estatutos de la WORLD SKATE;
4. Enmendar los reglamentos cuando resulte indispensable o necesario;
5. Asegurarse de que todas las competiciones internacionales donde participen países de diferentes Continentes tengan la aprobación, cuando los reglamentos de la WORLD SKATE lo requieran;
6. Asegurarse de que la conducta de los corredores y de sus acompañantes corresponda a las normas establecidas al respecto por WORLD SKATE;
7. Asegurarse de que el control de dopaje se efectúe de acuerdo con el Reglamento Médico de WORLD SKATE y WADA;

art 4. Duties of Technical Commission members / Obligaciones de los miembros Comisión Técnica

1. The Chairman seats and presides over the Technical Commission meetings and is responsible for any administrative matter regarding the Committee. He has the casting vote and represents the Technical Commission in every official circumstance.
 2. The Chairman shall take care of and co-ordinate matters concerning international judges.
 3. The Vice Chairman assists him and when necessary takes his place, if invited to do so. He is responsible for the measures to be taken according to the WADA and WORLD SKATE Medical Regulations.
 4. The other four (4) members carry out individual functions assigned to them during WORLD SKATE meeting, and are the followings:
 - a) to assist the Chairman in the evolution and modification of General Regulations,
 - b) to assist the Chairman in any administrative matter according to the needs (public relations for the World Championships and liaison with the media);
 - c) to assist the Chairman in any task during the World Championship.
1. El Director dirige y preside todas las reuniones de la Comisión Técnica y es responsable de todos los asuntos administrativos de la Comisión. Su voto es decisivo y representa a la Comisión Técnica en todas las circunstancias oficiales.
 2. El Director se encargará y coordinará los asuntos concernientes a los jueces internacionales
 3. El Vicedirector lo asesora y en caso de necesidad lo sustituye, si fuera solicitado. Es responsable de las medidas que deban tomarse de acuerdo con el Reglamento Médico de WORLD SKATE y WADA.
 4. Los otros cuatro (4) miembros cumplen funciones individuales que les son asignadas durante la asamblea de WORLD SKATE y que son las siguientes:
 - a) asesorar al Director en la evolución y modificación del Reglamento General,
 - b) ayudar al Director en cualquier asunto administrativo de acuerdo con las necesidades (relaciones públicas para el Campeonato del Mundo, enlace con los medios de comunicación),
 - c) asistir al Director en cualquier tarea durante los Campeonatos del Mundo.

art 5. The secretary of the Committee / El Secretario de la Comisión

The Chairman appoints a secretary who shall be confirmed by WORLD SKATE. He has no voting right. His tasks include all secretarial work and the drawing up of the minutes of the meetings.

El Director designa un secretario ~~tesorero~~ que debe ser confirmado por la WORLD SKATE. No tiene derecho a votar. Sus funciones comprenden todo el trabajo de secretaría y la redacción de las actas de las reuniones.

art 6. The General assembly / La Asamblea General

Deleted in 2016 Suprimido en 2016

art 7. Dismissals / Despidos

The Technical Commission members who are absent for three consecutive times at the official meetings, without any valid justification, or hindering the Committee with their negligent or inadequate behaviour, will be invited to resign before the end of their office.

Un miembro de la Comisión Técnica, que por tres (3) veces consecutivas no asista a una reunión, sin haber dado una justificación satisfactoria, o que obstaculice a la Comisión con su comportamiento inadecuado o negligente, será invitado a dimitir antes del vencimiento del respectivo mandato.

art 8. Revenue and expenditures / Ingresos y Gastos

Deleted in 2016 Suprimido en 2016

art 9. STC Disciplinary Commission / La Comisión Disciplinaria del STC

1. For all world competitions supervised by the Technical Commission, the Disciplinary Commission shall be constituted by the Technical Commission members. There must be at least three (3) present people.
2. When only one (1) or two (2) members are present to constitute the Disciplinary Commission, a second or third person, selected by the Technical Commission Member(s) among the official Delegates of the participating countries, is (are) added to the Commission.
3. In international competitions where there are no Technical Commission Members, the organizing committee constitutes a Disciplinary Commission composed of three (3) representatives from the Delegates of participating countries.
4. The decision of appeal taken by the Disciplinary Commission is final.
1. Para todas las competiciones del mundo bajo la supervisión de la Comisión Técnica, la Comisión Disciplinaria deberá ser constituida por miembros de la Comisión Técnica. Deberá haber por lo menos tres (3) personas presentes.
2. Cuando sólo haya uno (1) o dos (2) miembros presentes para constituir la Comisión Disciplinaria, una segunda o tercera persona, seleccionada por el/los miembro(s) de la Comisión Técnica, entre los delegados oficiales de los países participantes, será(n) añadido a la Comisión.
3. En las competiciones internacionales donde no hay miembros de la Comisión Técnica, el comité organizador constituirá una Comisión de Disciplina integrada por tres (3) representantes de los Delegados de los países participantes.
4. La decisión de la apelación de la Comisión Disciplinaria es definitiva.

art 10. Other business / Otros asuntos

1. All National Federations, Confederations and Associations shall forward within three (3) months after the beginning of the new season in every country, a list of all the clubs involved in speed skating. Furthermore, they shall send to the Technical Commission the official results of their junior and senior national championships.
2. The organisers of important world competitions such as Championships, Cups, etc. shall send to the Technical Commission the program and maps relative to such competitions within sixty (60) days before they start. The Technical Commission will issue, when approved, a specific authorisation.
3. All National Federations, Confederations and Associations that issued magazines and newsletter on roller-skating shall send a copy of every issue to the Technical Commission.
4. All Technical Commission minutes, letters and copies of administrative documents or any other document shall be kept by the Chairman. Such documents shall be given to his successor.
5. Matters, which are not included in these regulations, will be settled by the Technical Commission, whose decisions shall be ratified during the following General Assembly.
6. Any point not covered in these General Regulations will be decided by the Technical Commission in accordance with WORLD SKATE Statutes.
1. Todas las Federaciones Nacionales, Confederaciones y Asociaciones Nacionales deberán enviar, dentro de los tres (3) meses siguientes al comienzo de la nueva temporada en cada país, una lista de todos los Clubes de patinaje de velocidad de su país. Además, deberán enviar a la Comisión Técnica los resultados oficiales de los Campeonatos Nacionales Sénior y Junior.
2. Los organizadores de competiciones mundiales importantes tales como Campeonatos, Copas, etc., deben enviar a la Comisión Técnica el programa y los mapas relativos a dichas competiciones sesenta (60) días antes del comienzo de la competición. La Comisión Técnica otorgará, cuando sea aprobado, la correspondiente autorización.
3. Todas las Federaciones, Confederaciones y Asociaciones Nacionales que publiquen revistas y boletines de patinaje, deben enviar a la Comisión Técnica una copia de cada edición.
4. Todas las actas de la Comisión Técnica, cartas y copias de los documentos administrativos, o de otro género, deben ser guardadas por el Director. Dichos documentos deberán ser entregados a su sucesor.
5. Todas las cuestiones que no son consideradas en este reglamento serán definidas por la Comisión Técnica, cuyas decisiones deberán ser ratificadas durante la siguiente Asamblea General.
6. Cualquier punto no cubierto en este Reglamento será decidido por la Comisión Técnica de acuerdo con los Estatutos de WORLD SKATE.

Chapter 2. Officials / Dirigentes

art 11. International officials / Oficiales Internacionales

The international officials are:

1. WORLD SKATE President, WORLD SKATE Vice President, Chairmen of the International Technical Commissions and WORLD SKATE Secretary General;
2. Technical Commission members.

Los Oficiales internacionales son:

1. El Presidente de WORLD SKATE, los Vicepresidentes de WORLD SKATE, los Directores de cada Comisión Técnica, y el Secretario General de WORLD SKATE.
2. Los miembros de la Comisión Técnica.

art 12. Officials of the competition / Oficiales de la Competición

The officials of the competition are:

1. The Jury composed of judges and chief referee;
2. The Official Speaker, he is allowed inside the race course;
3. The Doping Control Officer (DCO) and Chaperone as defined in the WADA International Standard Testing.

Los Oficiales de una competición son:

1. El jurado compuesto por jueces y el juez árbitro
2. El speaker oficial, se le permitirá estar dentro de la carrera.
3. El Oficial de Control de Doping (DCO) y acompañante, tal y como define la normativa internacional de la WADA.

art 13. The Delegate / El Delegado

1. Nation's or Team's delegate who have been officially appointed by the participating countries is responsible of its delegation and must behave according to the principles of sport honesty and fair play.
2. For World Championship, two (2) official delegates per nation are accredited by WORLD SKATE.

1. El delegado del Equipo o del País que ha sido designado oficialmente por los países participantes es responsable de su delegación y debe comportarse de acuerdo con los principios de la honestidad del deporte y del juego limpio.
2. Para el Campeonato Mundial, dos (2) delegados oficiales por país estarán acreditados por la WORLD SKATE.

art 14. Coaches / Los Entrenadores

1. The nation's or team's coaches are not officials. They are not allowed to represent their team or their country in any official approach.
2. A specific area called "Coaches area" located near the race course is reserved for them.

1. Los entrenadores del equipo o del país no son dirigentes. Ellos no están autorizados a representar a su equipo o su país en ninguna solicitud oficial.
2. Un área específica llamada "zona de entrenadores", situada cerca de la pista será reservada para ellos.

Chapter 3. Judges / Jueces

art 15. Composition and tasks / Composición y funciones

The Technical Commission Chairman must appoint, organise and register all International Speed Judges in the world and verify their activity. The Technical Commission Chairman will use the co-operation of suitable and necessary people in order to carry out such work.

El Director de la Comisión Técnica tiene la función de designar, organizar y registrar a todos los jueces internacionales de carreras del mundo y verificar su actividad. El Director de la Comisión Técnica se asesorará de todas las personas que considere idóneas y necesarias para el cumplimiento de esta labor.

art 16. Technical Commission Rights / Derechos De la Comisión Técnica

1. To guarantee the uniform interpretation and application of the General Regulations and any other directions issued by Technical Commission for the World Championships and all other intercontinental competitions.
 2. To point out to the National Federations, any particular lack of proper performance of judging duties during a championship or intercontinental event, recommending or not their appointment for intercontinental competitions.
 3. To draw up every year a report about its own activity, the activity carried out by its collaborators and by the international Judges employed throughout the year, to take care of financial business, to draw up a regular financial statement; to appoint from time to time the two collaborators who shall examine future international Judges.
 4. The Technical Commission will appoint the Chief Referee for all intercontinental events.
1. Garantizar la uniformidad en la interpretación y aplicación de las Reglas Técnicas y otras disposiciones expedidas por la Comisión Técnica, para los Campeonatos Mundiales y todas las demás competiciones intercontinentales.
 2. Señalar a las Federaciones Nacionales sobre cualquier actuación incorrecta de sus jueces durante un campeonato o competición intercontinental, recomendando o no su nombramiento para competiciones intercontinentales.
 3. Preparar anualmente un informe sobre su actividad, la de sus colaboradores y jueces internacionales que han actuado durante el año; atender los asuntos financieros y preparar un informe y designar en su momento a los dos colaboradores que examinarán a los candidatos a jueces internacionales.
 4. La Comisión Técnica designará el Juez Árbitro para todas las competiciones intercontinentales.

art 17. Availability of International Judges / Disponibilidad de los Jueces Internacionales

1. Each year by January 31st, every National Federation must send to the Technical Commission a list of its working International Judges. Such Judges shall renew their card every year and pay the fee established by WORLD SKATE.
 2. Only International Judges recognised by the Technical Commission and registered for the current year can be appointed as members of the Juries for the World or Intercontinental Championships, and for all the international events with participation of two or more countries of different continents. In the absence of a sufficient number of recognised International Judges, Continental Judges and/or National Judges may be used to assist the Jury.
 3. National Federations must communicate to the Technical Commission the names of their international Judges who have been suspended, expelled or for any reasons have interrupted their activity.
1. Cada año todas las Federaciones nacionales deben enviar a la Comisión Técnica el listado de sus Jueces Internacionales de carreras, antes del 31 de enero. Estos jueces deberán renovar anualmente sus carnets y pagar la tasa establecida por la WORLD SKATE.
 2. Solo los Jueces Internacionales, reconocidos por la Comisión Técnica e inscritos en el año en curso, podrán ser designados como miembros del Jurado en los Campeonatos Mundiales o Intercontinentales y en todas las competiciones intercontinentales en las que participen dos o más Países de diferentes Continentes. En caso de ausencia de un número suficiente de Jueces Internacionales, pueden ser llamados Jueces Continentales y/o Nacionales para asistir al Jurado.
 3. Las Federaciones Nacionales están obligadas a comunicar a la Comisión Técnica los nombres de los jueces internacionales que hubieren sido suspendidos, expulsados o cuya actividad se haya interrumpido por

cualquier razón.

art 18. Examination and appointment of International Judges / Examen y designación de los jueces Internacionales

1. The examination of the jury is organised by World Skate with the support of the Technical Commission .
 1. La sesión de evaluación de los es organizada por la WORLD SKATE con el apoyo de la Comisión Técnica.
2. Each candidate must have officiated at least for two (2) years at the maximum category in his own country. Such candidates must be fluent in the official language of WORLD SKATE: English, .
 2. Dichos candidatos deben haber oficiado durante por lo menos dos (2) años en la máxima categoría de su propia Federación. Además, deberán; hablar con fluidez el idioma oficial de la WORLD SKATE: inglés.
3. Proposed candidates will be examined by a Technical Commission member and an experienced International Judge, as follows:

Oral test of ten (10) minutes about the knowledge of the Speed skating sport. The capacity to understand and speak the official language (English) is evaluated.

Written test of two (2) hours about the knowledge of the regulations.

Candidates who succeed the WORLD SKATE two (2) tests will be observed and evaluated in their capacity as judge in the different tasks of the jury.

Candidates who pass such exams will be registered International Judges and can be convened for international competitions.

 3. Los candidatos propuestos serán examinados por un miembro de la Comisión Técnica y por un Juez Internacional experimentado, de la siguiente manera:

Un test oral de aproximadamente diez (10) minutos sobre conocimientos de Patinaje de Carreras; se evaluará su capacidad para entender y hablar el idioma oficial: inglés.

Un test escrito de dos (2) horas sobre conocimientos del presente Reglamento.

Los candidatos que aprueben los dos (2) primeros tests serán observados y evaluados en su capacidad para realizar las diferentes funciones del Jurado.

Los candidatos que aprueben estos exámenes, serán registrados como Jueces Internacionales y podrán ser convocados para competiciones internacionales-
4. The fee for the inscription at the International Judge examination is 100 US\$
 4. La tasa de inscripción al Examen para Juez Internacional es de 100 US\$.

art 19. Withdrawal of International qualification / Retiro de la Licencia Internacional

- If an International Judge does not officiate at national or international levels for three (3) consecutive years, his commission will be revoked. If an International Judge is not up-to-date with the payment of international fees, after three (3) years his commission will be revoked. In both cases, he must retake the exam.
- Si un Juez Internacional no oficia en el ámbito nacional o internacional durante tres (3) años consecutivos su licencia será anulada. Si un Juez Internacional no está al día con el pago de la tasa correspondiente durante tres (3) años, su licencia será anulada. En ambos casos deberá ser examinado nuevamente.

art 20. Chief Referees / Jueces Árbitro

- International Chief Referees; are those who have been for at least five years international judges and who, in the opinion of the Technical Commission, have already demonstrated in previous World or Continental Championships to be able to carry out perfectly all the tasks included in a jury. They are, therefore, qualified to direct a World Championship.
- Jueces árbitros internacionales; son aquellos que han sido jueces internacionales durante al menos cinco años y que, a juicio de la Comisión Técnica, hayan ya demostrado en precedentes Campeonatos Mundiales o Continentales ser capaces de desempeñar perfectamente todas las tareas en un jurado. Ellos tienen, por lo tanto, la competencia para dirigir un

art 21. Registration fee for International Judge / Tasas de registro para Jueces Internacionales

The national federations have to pay a fee of the registration of their international judges.

First entry fee for international judges (badge included) 100 US \$
Affiliation fee (annual renewal) 50 US \$

The fees related to the current year must be paid without additional bank expenses (free of charge) to World Skate at the following bank account no later than January 21st

Beneficiary: World Skate

Bank: UBS Lausanne

Account n.: 0243-186105.61M

IBAN: CH580024324318610561M

BIC: UBSWCHZH80A

Reason of Payment: "Speed Skating Judge - (name of the referee)"

Las Federaciones Nacionales deberán pagar una tasa de registro para sus jueces internacionales.

Primera tasa de entrada Juez Internacional (Insignia incluida) 100 US \$
Tasa de Afiliación (renovación anual) 50 US \$

Las tasas anuales deben ser pagadas sin costos bancarios (free of charge) a la World Skate, a la siguiente cuenta bancaria antes del 31 de enero:

Beneficiario: World Skate

Banco: UBS Lausanne

Cuenta n.: 0243-186105.61M

IBAN: CH580024324318610561M

BIC: UBSWCHZH80A

Concepto: "Speed Skating Judge - (nombre del juez)"

art 22. List of International Judges / Listado de Jueces Internacionales

Every year the Technical Commission communicates to National Federations, Confederations or Associations an updated list of International Judges available according to art 17 of these regulations.

Cada año, la Comisión Técnica comunicará a las Federaciones Nacionales, Confederaciones o Asociaciones, un listado actualizado de los Jueces Internacionales disponibles, de acuerdo con el art 17 de este Reglamento.

art 23. Honorary judges / Jueces Honorarios

International Judges who have achieved the age limit of seventy (70) years old and have successfully carried out their international activity for at least ten (10) years may be appointed by the Technical Commission as "Honorary Judges" receiving a proper certificate, upon proposal of the Federations to which they belong.

Aquellos Jueces Internacionales que hayan llegado a la edad de 70 años, y que al menos durante 10 años hayan desempeñado una labor exitosa internacionalmente, podrán ser designados por la Comisión Técnica como "Jueces Honorarios", recibiendo el correspondiente certificado a propuesta de las Federaciones a las cuales pertenezcan.

art 24. Employment of International Judges / Utilización de los Jueces Internacionales

1. For international competitions, with the participation of at least two different continents, the organising country can arrange the composition of the jury with other participating nations, but must ask to the Technical Commission the name of the International Chief Referee.
2. If willing to bear all relative expenses, the organising country may apply to the Technical Commission for the appointment of a Chief Referee and other

1. Para las competiciones internacionales, con la participación de países de por lo menos dos continentes, el país organizador puede fijar con los demás países participantes la composición del Jurado, pero deberá solicitar a la Comisión Técnica, el nombre del juez árbitro internacional.
2. El País organizador puede también, al cubrir todos los gastos, dirigirse a la Comisión Técnica para obtener la designación de un Juez Arbitro y de otros

International Judges belonging to non-participating countries (but as near as possible to the site of the competition).

Jueces internacionales pertenecientes a países no participantes (pero lo más cercanos posible al sitio de la competición).

art 25. Restrictions / Restricciones

1. All International Judges must retire at their seventy (70) birthday.
 2. International Judges having relatives participating in the World or Continental Championships or who are trainers or managers of participating skaters must be excluded if possible from the Jury. When appointed, judges in such a situation must explain this to the Chief Referee who will consider their position in the assignment of tasks.
1. Todos los jueces internacionales deberán retirarse el día de su cumpleaños número setenta (70).
 2. Los jueces internacionales que tengan parientes dentro de los participantes en un Campeonato Mundial o Continental o que sean entrenadores o dirigentes de patinadores participantes, deberán en lo posible ser excluidos del jurado. Si son designados, deberán declarar su situación al juez árbitro que considerará esta condición al asignarle su función.

art 26. Duties of International Judges / Obligaciones de los Jueces Internacionales

1. International Judges appointed to World Championships or Intercontinental competitions must respect and strictly enforce all regulations and other rules issued by the Technical Commission without any reference to their own country.
 2. The Technical Commission can punish an International Judge for violating the present General Regulations. This can be done by means of warning, suspensions of one year or a final removal from the roster.
 3. Disciplinary measures taken against International Judges by National Federations, Confederations or Associations are definitely recognised as valid and applicable also by the Technical Commission.
1. Los jueces internacionales designados para Campeonatos del Mundo o Competiciones Intercontinentales deben respetar y hacer cumplir estrictamente todas las regulaciones de la Comisión Técnica, independientemente de lo que digan los reglamentos de su propio país.
 2. La Comisión Técnica puede sancionar a un juez internacional por violar el presente reglamento. Esto podrá hacerse mediante amonestaciones, suspensión durante un año o la definitiva cancelación de su registro.
 3. Las medidas disciplinarias impuestas a los jueces internacionales por las Federaciones Nacionales, Confederaciones o Asociaciones serán reconocidas como válidas y por lo tanto aplicables también por la Comisión Técnica.

Part 2. STC INTERNATIONAL COMPETITIONS

Chapter 1. International Competitions Organisation

art 27. Organiser / Organizador

Only the Technical Commission, Continental Areas, National Confederations, and National Federations, Associations and Clubs associated with these can organise official international competitions. No Federation or Club, which in some way is part of the WORLD SKATE structure, may participate in any privately organised international competition, or in any competition organised by groups not belonging to WORLD SKATE.

Tan solo la Comisión Técnica, las Áreas Continentales, las Confederaciones Nacionales, las Federaciones, Asociaciones y Clubes asociados pueden organizar competiciones internacionales. Ninguna Federación o club, que forme parte de cualquier forma en la estructura de WORLD SKATE, podrá participar en cualquier evento internacional privado, o en cualquier evento organizado por grupos que no pertenezcan a WORLD SKATE.

art 28. Championships / Campeonatos

World Championships, National and Continental Championships of the same sport discipline can be organised only once a year. The winners of each competition are the official holders of the title until the following competition of the same kind.

Los Campeonatos Mundiales, Continentales y Nacionales de una misma disciplina, solo podrán ser organizados una vez al año. Los ganadores de cada competición serán los poseedores del título hasta la siguiente competición de la misma clase.

art 29. Approval / Aprobación

National and Continental Championships, competitions and criteria organised within the recognised Continental Areas, in which only members of those organisations can participate, do not need the Technical Commission approval.

Los campeonatos nacionales y continentales, otras competiciones y cualquier manifestación organizada dentro de un Área Continental reconocida, en la cual solo los miembros de esa organización pueden participar, no necesitarán la aprobación de la Comisión Técnica.

art 30. International fees / Tasas Internacionales

The various fees to be paid must be established during the WORLD SKATE Assembly. (Paragraph 4 point 5 of Finance regulations of the WORLD SKATE)
Organising fee for intercontinental competitions of national teams 500 US \$
Organising fee for intercontinental competitions of club teams 200 US \$

Las diferentes tasas por pagar serán establecidas durante la Asamblea de la WORLD SKATE (párrafo 4 punto 5 del Reglamento Financiero de WORLD SKATE).
Tasa de Organización de Competiciones Internacionales de Naciones 500 US \$
Tasa de Organización de Competiciones Internacionales de Clubes 200 US \$

art 31. Fees payment / Pago de Tasas

1. The official WORLD SKATE currency is the USDollar (US \$).

1. La moneda oficial de WORLD SKATE es el Dólar Americano (US\$)

2. Fees are directly paid to WORLD SKATE using bank transfer, it must be free of charge for the WORLD SKATE. If such charges subsist, they will be presented for payment at the Federation.
2. Las tasas son directamente pagadas a la WORLD SKATE mediante transferencia bancaria, deberá ser libre de cargos para la WORLD SKATE. Si esos cargos subsisten, se cobrarán a la Federación correspondiente.

art 32. Authorisation for intercontinental competition / Autorización para competiciones Internacionales

The Federation, association or private bodies organising intercontinental competitions must have WORLD SKATE authorisation by sending program ninety (90) days before its beginning. WORLD SKATE will grant corresponding authorisation if all requirements (including the payment of the organising fee) have been fulfilled. WORLD SKATE logo must be in all advertisements and printings of the competition.

La Federación, asociación o entidades privadas que organicen competiciones intercontinentales, deberán tener autorización de la WORLD SKATE mediante el envío del programa noventa (90) días antes de su inicio. La WORLD SKATE concederá la autorización correspondiente si todos los requisitos (incluyendo el pago de la tasa de organización) se han cumplido. El Logotipo de la WORLD SKATE deberá estar en todos los anuncios e impresiones de la competición.

art 33. Official competition / Competiciones Oficiales

Races on road or track can be organised by all the different National Federations and Confederations, for all the recognised categories.

Las carreras en pista o circuito pueden ser organizadas por todas las Federaciones Nacionales y Confederaciones, para todas las categorías reconocidas.

art 34. Official World Skate calendar / Calendario Oficial De la World Skate

All intercontinental competitions must be authorised by WORLD SKATE. Confederations and Federations affiliated to WORLD SKATE must send the planning of their competition of the next year at least by December 15, so that WORLD SKATE may draw up the official calendar.

Todas las competiciones intercontinentales deben ser avaladas por la WORLD SKATE. Las Confederaciones y las Federaciones afiliadas a la WORLD SKATE deberán enviar la planificación de su competición del año siguiente, a más tardar antes del 15 diciembre, para que la WORLD SKATE pueda definir el calendario oficial del siguiente año.

art 35. Communication for competition / Comunicación de una competición

The communication of any competition must include the following information:

1. place, program and duration;
2. whether the tracks are indoor or outdoor, condition of the track (WORLD SKATE standard, material and dimensions), facility capacity;
3. deadline for entry;
4. entry fee for participant;
5. possibility of training on the racing course;
6. number of Federations invited and number of judges for each country;
7. expenses to be met by organisers for the travel and stay of skaters and judges of each Federation;
8. specification of organiser's responsibility with regard to possible accidents;

Toda comunicación de una competición debe incluir la siguiente información:

1. lugar, programa y duración;
2. si las pistas son cubiertas o al aire libre, condiciones de la pista (modelo WORLD SKATE, material y medidas), capacidad de la instalación;
3. plazo para la inscripción;
4. valor de la inscripción por participante;
5. posibilidades de entrenamiento en las pistas;
6. número de las Federaciones invitadas y de jueces por Nación;
7. gastos a cargo de los organizadores por viaje y permanencia de patinadores y jueces de cada Federación;
8. especificación de responsabilidad del organizador respecto de posibles

- | | |
|---|---|
| <p>9. specification of first Aid facilities and availability of the doctor in case of serious accidents;</p> <p>10. list of awards.</p> | <p>accidentes;</p> <p>9. especificación de la disposición de Primeros Auxilios y disponibilidad de médicos en caso de accidentes graves;</p> <p>10. listado de premios.</p> |
|---|---|

art 36. Modification / Aplazamiento

<p>Should it be necessary to postpone a competition, the organiser shall promptly notify the new date to each participant. The Technical Commission must also be informed. Entries that have been already submitted remain valid unless otherwise notified.</p>	<p>Si fuera necesario aplazar la competición, el organizador notificará inmediatamente la nueva fecha a cada participante. La Comisión Técnica también deberá ser informado. Las inscripciones hechas hasta el momento seguirán siendo válidas a menos que se notifique lo contrario.</p>
---	---

art 37. Participation / Participación

<p>Only skaters being member of affiliated Federations or Confederations can participate in International competitions approved by WORLD SKATE.</p>	<p>Sólo los patinadores que pertenezcan a las Federaciones Nacionales y Confederaciones afiliadas pueden participar en Competiciones Internacionales aprobadas por la WORLD SKATE.</p>
---	--

art 38. Registration / Inscripción

- | | |
|---|--|
| <p>1. All skater registrations must contain; surname, name, date of birth, nationality and gender;</p> <p>2. The participation form must be signed by the applying National Federation.</p> | <p>1. El registro de todos los patinadores deberá contener el nombre, apellido, fecha de nacimiento, nacionalidad y sexo;</p> <p>2. La solicitud de participación deberá ser firmada por la Federación Nacional solicitante.</p> |
|---|--|

art 39. Results & Reports / Resultados e Informe

<p>National Federations and Continental Areas shall send to the Technical Commission a written report about National and Continental Championships organised by them.</p>	<p>Las Federaciones Nacionales y Áreas Continentales deberán enviar a la Comisión Técnica un informe escrito de los Campeonatos Nacionales e Internacionales organizados.</p>
---	---

art 40. Nationality / Nacionalidad

<p>Skaters taking part in international competition and competing for their National Federation must prove that they have the passport of the same country.</p> <p>A skater who participated in a continental or world championship representing a country and changed his nationality or having double nationality or more passports cannot represent another country in continental or world championship if three (3) years have not elapsed from his last participation representing his previous country. Rule 42 of IOC Olympic Chart.</p>	<p>Los patinadores que tomen parte en cualquier competición internacional, representando a su Federación Nacional, deberán probar que poseen el pasaporte del mismo país.</p> <p>Un patinador que participó en un campeonato continental o mundial representando a un país y cambió su nacionalidad o que tenga doble nacionalidad o más pasaportes, no puede representar a otro país en el campeonato continental o mundial si tres (3) años no han transcurrido desde su última participación representando a su país anterior. Artículo 42 de la Carta</p>
--	---

art 41. Categories gender / Categorías por sexo

In conformity with IOC guidelines, WORLD SKATE is entitled to conduct some tests on specific occasions. This would mean laboratory tests could be done if there is a suspicion that a skater is competing in the wrong category. (WORLD SKATE Medical Regulation Chapter B Paragraph 1 to 3)

De conformidad con las directrices de la COI, WORLD SKATE está autorizada a llevar a cabo algunas pruebas en determinadas ocasiones. Esto significaría que puede realizar pruebas de laboratorio si hay sospechas de que un patinador compite en la categoría equivocada. (Reglamento Médico de WORLD SKATE, capítulo B, párrafos 1 a 3).

art 42. Age / Edad

All limit of age established in these rules are to be considered at December 31st of the year of the competition. There are three (3) recognised categories; Junior, Senior and Master.

Todos los límites de edad establecidos en el presente reglamento se considerarán a 31 de diciembre del año de la competición. Hay tres (3) categorías reconocidas; Junior, Sénior y Máster.

- | | |
|--|--|
| <ol style="list-style-type: none"> 1. A junior skater is aged 15, 16, 17, 18 at December 31st of the year of the competition. 2. A skater can compete in Master races when he is more than twenty-nine (29) at December 31st of the year of the competition. The age of Master categories are:
Under 40 (30 to 39),
Under 50 (40 to 49),
Under 60 (50 to 59),
60 and more 3. A junior skater having participated at Senior Continental Championship, Senior Continental Games or Senior World Championship shall not participate to any other Junior Championship. 4. Skater having participated at Master Continental or World Championship shall not participate to any other Senior Championship. 5. Minimum age to compete in a World Championship is fifteen (15) years at December 31st of the year of the championship. | <ol style="list-style-type: none"> 1. Un patinador Junior es de 15, 16, 17, 18 al 31 de diciembre del año de la competición. 2. Un patinador puede competir en las carreras Máster, cuando tiene más de veintinueve (29) años al 31 de diciembre del año de la competición. La edad de las categorías Máster son:
Menores de 40 años (30 a 39),
Menores de 50 años (40 a 49),
Menores de 60 años (50 a 59),
60 y más. 3. Un patinador Junior, de haber participado en el Campeonato Continental Sénior, Juegos Continentales Sénior o Campeonato del Mundo Sénior no podrá participar en ningún otro Campeonato Junior. 4. Un patinador, de haber participado en el Campeonato Máster Continental o Campeonato del Mundo Sénior, no podrá participar en ningún otro Campeonato Sénior. 5. La edad mínima para competir en un Campeonato Mundial es de quince (15) años al 31 de diciembre del año del campeonato. |
|--|--|

art 43. Anti-Doping rules / Reglamento Antidoping

Concerning the anti-doping control, WADA and WORLD SKATE Medical Regulation will be observed Respecto al control antidoping, se observarán el Reglamento Médico de WORLD SKATE y la normativa WADA.

Chapter 2. World Championship - Campeonato Del Mundo

Section 1. General rules for World Championship - Reglamento General Para el Campeonato Del Mundo

art 44. Definition / Definición

There are two (2) World Speed Skating Championships. One (1) on track and one (1) on Road. Hay dos (2) Campeonatos del Mundo de Patinaje de Velocidad: uno (1) sobre pista y uno (1) sobre circuito.

art 45. Participation / Participación

1. World Championships are open to all the national teams of the Federations, which are members of WORLD SKATE, who have regularly paid their fees and have given confirmation of their participation according to the terms established by the Technical Commission. 1. Los Campeonatos del Mundo están abiertos a todas las selecciones nacionales de las Federaciones, que sean miembros de WORLD SKATE, que estén al día del pago de las tasas de WORLD SKATE y que hayan confirmado su participación, según la normativa de la Comisión Técnica.
2. The national Federation must confirm its participation thirty (30) days before the beginning of the World Championship. 2. La Federación nacional deberá confirmar su participación treinta (30) días antes del comienzo del Campeonato del Mundo
3. All the skaters must be membership of their national Federation and must be covered by a federal or personal insurance. 3. Todos los patinadores deben ser miembros de su Federación Nacional y estar cubiertos por un seguro médico personal o federal.

art 46. Withdraw of a Federation / Retiro de una Federación

1. Each country that decides to withdraw after submitting an entry must notify the Technical Commission and the organising Federation of this decision no less than ten (10) days prior to the beginning of the Championships. 1. Todo país que después de haber efectuado la inscripción, desee retirarse, deberá informar a la Comisión Técnica y a la Federación organizadora de su decisión, por lo menos con diez (10) días de anticipación, antes del inicio de los Campeonatos.
2. If, upon examination, the withdrawal is considered unjustified, the WORLD SKATE will fine the Federation in question for the inconvenience. 2. Si después de haber examinado los motivos, el retiro fuere juzgado injustificado, la WORLD SKATE multará la Federación en cuestión por los inconvenientes creados.

art 47. Candidature / Candidatura

Candidature for the organisation of the World Championship must be presented to WORLD SKATE. Las postulaciones para la organización de los Campeonatos del Mundo deberán presentarse a WORLD SKATE.

art 48. Organising Federation responsibilities / Responsabilidad de la Federación organizadora

Deleted in 2016 See WORLD SKATE Bid Suprimido en 2016 Ver Reglamento WORLD SKATE

art 49. Information to the participating countries / Información para los países participantes

Deleted in 2016 See WORLD SKATE Bid Suprimido en 2016 Ver Reglamento WORLD SKATE

art 50. Broadcast charges / Transmisión Televisiva

Deleted in 2015 See WORLD SKATE Bylaws Suprimido en 2015 Ver Reglamento WORLD SKATE

art 51. Anti-doping charges / Controles Antidoping

The organising Federation must provide and pay for the anti-doping controls. A minimum of all winners and one random for each final must be tested. The organising Federation must send to WORLD SKATE the official results of anti-doping-control within and not later than one month from the end of the Championship.

La Federación organizadora deberá proveer todo lo necesario para efectuar el control antidoping, siendo los gastos de dicho control a cargo de la misma Federación organizadora. La Federación Organizadora deberá enviar el reporte oficial del Control Antidoping a WORLD SKATE, dentro del mes siguiente al final del Campeonato del Mundo.

art 52. Nomination of the Jury & Chief Referee / Nombramiento Del Jurado y del Juez Árbitro

The constitution of the jury and the designation of the Chief Referee is decided by the Technical Commission.

La constitución del Jurado y la designación del Juez Árbitro es decidida por la Comisión Técnica .

art 53. Jury / Jurado

The Technical Commission Chairman appoints by means of a written letter, sent at least ninety (90) days before the beginning of the Championship, the nine (9) International Judges belonging to different countries. The Organising Committee will be responsible for travel, board and lodging expenses. Furthermore, he shall ask to the Organizing Federation, according to the needs, other International/National Judges.

El Director de la Comisión Técnica designa, mediante comunicación escrita enviada por los menos noventa (90) días antes del comienzo del Campeonato, a los **nueve (9)** jueces internacionales pertenecientes a diferentes naciones., El Comité Organizador será responsable de los gastos de viaje, alojamiento y comidas. Además, según necesidad, se solicitará a la federación organizadora otros jueces internacionales y/o nacionales.

art 54. Preparatory meeting / Reunión preparatoria

A technical meeting is scheduled 24 hours before the beginning of the World Championship. The agenda includes:

Una reunión técnica está prevista 24 horas antes del comienzo del Campeonato del Mundo. El programa incluye:

- Welcome of the Technical Commission Chairman
- Information from the Chairman of the organizing committee
- Presentation of the Chief Referee and jury
- Technical information about the World Championships (modification of

- Bienvenida del Director de la Comisión Técnica
- Información del Director sobre el Comité Organizador
- Presentación del Juez Árbitro y del Jurado
- Información técnica sobre los Campeonatos del Mundo (modificación

schedule, heats, etc.)

de horario, series, etc.)

art 55. Podium / Pódium

- | | |
|---|---|
| <ol style="list-style-type: none">1. The winner of each Championship race is named Champion of that speciality and holds the title until the following Championship.2. The organisers shall supply the jerseys for all the winning senior skaters only. For World Games and Youth Olympic Games the podium is done respecting the IWGA and IOC dress code rules.3. The first, second and third place winners of each Championship race receive gold, silver and bronze medals, supplied by WORLD SKATE or organisers.4. Skaters must wear their racing suit and their skates during the award presentations. Cap and sunglasses are forbidden.5. If a skater is not present for the podium ceremony and these has to be postponed this skater loses all the points for the general rankings (individual & nation) art 696. The IOC rules must be respected during Youth Olympic Games.7. The IWGA rules must be respected during World Games. | <ol style="list-style-type: none">1. El vencedor de cada carrera del Campeonato es nombrado Campeón de la especialidad y ostenta el título hasta el siguiente Campeonato.2. Los organizadores deberán suministrar las camisetas tan sólo a los campeones séniores. Para los Juegos Mundiales y los Juegos Olímpicos de la Juventud, el uniforme en el pódium debe ceñirse a los reglamentos de la IWGA y del IOC.3. A los primeros tres puestos de cada carrera del Campeonato, se entregarán medallas de oro, de plata y de bronce, suministradas por la WORLD SKATE o el Organizador.4. Los patinadores deberán vestir su uniforme oficial y sus patines durante la ceremonia de entrega de medallas. El uso de gorra y gafas de sol están prohibido.5. Cuando un patinador no se presenta a la ceremonia de premiación y ésta debe ser pospuesta, ese patinador perderá todos sus puntos para la clasificación general (individual y por nación) art 696. El protocolo establecido por el OIC deberá respetarse durante los Juegos Olímpicos de la Juventud.7. El protocolo de la IWGA deberá respetarse durante los Juegos Mundiales. |
|---|---|

art 56. Official Results / Resultados oficiales

The last day of the World Championships, the Organizing Committee must provide to all the participating federations all the results of the World Championships on an informatics support.

El último día de los Campeonatos del mundo, el Comité Organizador debe proveer a todas las Federaciones participantes, los resultados de los Campeonatos en soporte informático.

Section 2. Specific rules for World Speed Skating Championship - Reglas Específicas de los Campeonatos Del Mundo

art 57. Composition / Composición

World Speed Skating Championships are divided as follows:

- Senior & Junior: men and women on track
- Senior & Junior: men and women on road

Los Campeonatos del Mundo se dividen de la siguiente forma:

- Sénior y Junior: hombres y mujeres en pista
- Sénior y Junior: hombres y mujeres en circuito

art 58. Frequency / Frecuencia

The World Speed Skating Championships are organised every year in accordance with the Technical Commission and WORLD SKATE Regulations.

Los Campeonatos del Mundo de Patinaje de Velocidad tendrán lugar cada año, de acuerdo con los Reglamentos de la Comisión Técnica y WORLD SKATE.

art 59. Programming / Programa

The World Speed Skating Championships are organised in accordance with the Technical Commission General Regulations and WORLD SKATE rules with the following program:

- Payment of fees, preparatory meeting & opening ceremony 1 day
- World Championship on track 3 days
- Free-day 1 day as minimum
- World Championship on the road 3 days
- Marathon 1 day

Los Campeonatos del Mundo se realizan según el Reglamento Deportivo de la Comisión Técnica y las Reglas de WORLD SKATE con el siguiente programa:

- Pago tasas, reunión preparatoria y ceremonia de apertura 1 día
- Campeonato mundial sobre pista 3 días
- Día de descanso 1 día como mínimo
- Campeonato mundial sobre circuito 3 días
- Maratón 1 día

art 60. Official distances for World Championships / Distancias Oficiales para los Campeonatos Del Mundo

For the track:
200 m Dual Time Trial
500 m +D Sprint tournament
1.000 m Sprint tournament
10.000 m points + elimination race
10.000 m elimination race
3.000 m relays

For the road:
100 m Sprint tournament
1 lap Sprint tournament
10.000 m points race
15.000 m elimination race
Marathon

Para pista:
200 m Contrarreloj Meta contra Meta
500 m +D sprint
1.000 m Sprint
10.000 m Puntos + Eliminación
10.000 m Eliminación
3.000 m Relevos

Para circuito:
100 m sprint
1 vuelta Sprint
10.000 m Puntos
15.000 m Eliminación
Maratón

art 61. Program / Programa

1. The official program for World Speed Skating Championships is in annex.
2. The organiser of the World Championships has the possibility to present a different program, but it is up to the Technical Commission to decide the final program.
3. The race distances valid for the Word Championships are established in (art 60). Should the need arise to reduce the number of races, as a result of exceptional circumstances, the Technical Commission members

1. Para el Programa Oficial de los Campeonatos del Mundo de Patinaje Velocidad, véase el anexo.
2. El Organizador de los Campeonatos mundiales tiene la posibilidad de presentar un programa distinto, pero corresponde a la Comisión Técnica decidir el programa final.
3. Las distancias de las carreras válidas para los Campeonatos mundiales están establecidas en el (art 60). Si surgiere la necesidad de reducir el número de carreras durante, como resultado de circunstancias excepcionales, los

- are then to decide which races to cancel.
4. There will be no loser's finals at the World Speed Skating Championships.
 5. For television requests, the program and the initial schedule can be change by the the Technical Commission during the World Championships.
 6. The Technical Commission has the power to modify the program for any sport or technical reasons.
- miembros de la Comisión Técnica decidirán las carreras por cancelar.
4. No habrá Finales de perdedores en los Campeonatos del Mundo.
 5. Por necesidad de transmisión televisiva, el programa y el calendario inicial pueden ser modificados por la Comisión Técnica durante los Campeonatos mundiales.
 6. La Comisión Técnica tiene la potestad de modificar el programa oficial por razones deportivas o técnicas.

art 62. Training program / Programa de Entrenamientos

1. Organising Federation establishes the schedule of training times under the control of the Technical Commission.
2. Track and Road circuit must be available for free trainings at least seven (7) days before the beginning of the World Championships.
1. La Federación Organizadora establece el calendario de entrenamientos bajo la supervisión de la Comisión Técnica.
2. La pista y el circuito deberán estar disponibles para entrenamientos libres como mínimo siete (7) días antes del inicio de los Mundiales.

art 63. Inscription / Inscripción

1. For SENIOR World Speed Skating Championship, each country may enter a total of eight (8) male skaters and a total of eight (8) female skaters on both championships; track and road.
2. For JUNIOR World Speed Skating Championship, each country may enter a total of eight (8) male skaters and a total of 8 female skaters on both championships; track and road.
3. Each country can register a maximum of sixteen (16) Women and sixteen (16) Men to take part in the Marathon race.
4. Two (2) skaters only from each country may take part in races of the Speed Skating World Championships.
5. Three (3) or four (4) skaters from each country may be registered in relay race.
6. Inscription must be done on the WORLD SKATE platform.
1. En los Campeonatos Mundiales Sénior, cada país puede inscribir un total de ocho (8) patinadores hombres y un total de ocho (8) patinadores mujeres en ambos campeonatos: pista y circuito.
2. En los Campeonatos Mundiales Junior, cada país puede inscribir un total de ocho (8) patinadores hombres y un total de ocho (8) patinadores mujeres en ambos campeonatos: pista y circuito.
3. Cada equipo puede inscribir un máximo de dieciséis (16) patinadores femenino y dieciséis (16) patinadores masculino en la carrera de Maratón.
4. En las carreras de los Campeonatos mundiales pueden participar un máximo de dos (2) patinadores por país.
5. En la carrera de relevos pueden registrarse tres (3) o cuatro (4) patinadores.
6. La inscripción deberá registrarse en la plataforma designada por La WORLD SKATE.

art 64. Entry form / Formulario de inscripción

- | | |
|---|--|
| <ol style="list-style-type: none"> 1. This preregistration can be modified by the Federation’s delegate. Only preregistered skater can be changed, supplementary registration cannot be done. Modification must be done at the Technical Commission office the day before the concerned race. The time limit to give this modification is within twenty (20) minutes of the end of races of the day. The modification must be done with the Technical Commission official folder (annex). If no modification is done, preregistration will be considered as official inscription. 2. If the Technical Commission accepts late inscription during the World Championship, the skater is not allowed to race before the following day of his inscription. 3. When a skater registered is suspended (art 181art 181), he cannot be replaced by a teammate. 4. An injured skater can be replaced by a teammate until the call of the referee for the call area. The delegate must joint a medical certification with this official form. The injured athlete will not be allowed to race until the end of the World Championship. | <ol style="list-style-type: none"> 1. Esta preinscripción puede ser modificada por el delegado de la Federación. Sólo se puede cambiar a un patinador preinscrito y no es posible realizar una inscripción adicional. Esta modificación deberá realizarse en la oficina de la Comisión Técnica el día antes de la carrera en cuestión. El límite de tiempo para realizar esta modificación es veinte (20) minutos después del final de las carreras del día. La modificación deberá ser presentada con el formulario oficial de la Comisión Técnica (anexo). Si no hay modificación, la preinscripción será considerada como inscripción oficial. 2. La Comisión Técnica puede aceptar una inscripción tardía durante el campeonato del Mundo, pero al patinador se le permite correr a partir del día siguiente a su inscripción. 3. Si un patinador ha sido suspendido (art 181), no podrá ser sustituido. 4. Un patinador lesionado puede ser sustituido hasta el aviso del Juez Arbitro a presentarse en el área de llamado. El delgado deberá adjuntar la certificación médica correspondiente al formato oficial. El patinador lesionado no podrá competir durante todo el Campeonato del Mundo. |
|---|--|

art 65. Federation & Athlete Participation Fees / Tasas de participación por Federación y por patinador

- | | |
|--|---|
| <ol style="list-style-type: none"> 1. Each Federation must pay one federation registration fee of 400 US \$ for the country competing at the World Championship. 2. An athlete registration fee of 100 US \$ for each senior skater and 50 US \$ for each junior skater entered on track. 3. An athlete registration fee of 100 US \$ for each senior skater and 50 US \$ for each junior skater entered on road. | <ol style="list-style-type: none"> 1. Cada Federación deberá pagar una tasa de registro de 400 US \$ como país participante en el Campeonato mundial. 2. Una tasa de registro de 100 US \$ por cada patinador sénior y de 50 US \$ por cada patinador junior en pista. 3. Una tasa de registro de 100 US \$ por cada patinador sénior y de 50 US \$ por cada patinador junior en circuito. |
|--|---|

art 66. World Speed Skating Championship Fees / Tasas de Organización de Campeonatos del Mundo

Deleted in 2016 See WORLD SKATE Bid Suprimido en 2016 Ver Reglamento WORLD SKATE

art 67. Organising Federation charges / Obligaciones de la Federación Organizadora

Deleted in 2016 See WORLD SKATE Bid Suprimido en 2016 Ver Reglamento WORLD SKATE

art 68. Organising Federation Technical charges / Obligaciones Técnicas de la Federación Organizadora

1. Time keeping charges
As stipulated in art 88.d the time keeping must be supplied by an automatic timekeeping basing of the use of transponders and electronic photo finish.
 2. Times and ranking information
The organizing federation is in charge to provide the corresponding electronic equipment and be able to provide the following times and information displayed on a large screen board:
 - a. 200/300m (track) for each skater:
 - the intermediate time every 100m and the difference with the best time;
 - the final time, the intermediate ranking;
 - the composition of the final.
 - b. 500m +D (track) & One lap (road):
 - the ranking of each race;
 - the composition of the next round, provided by the jury.
 - c. 1.000m (track):
 - the time of each lap, the final time of each skater,
 - the composition of the next round provided by the jury.
 - d. Points race:
 - The result of each sprint (first and second skaters)
 - The intermediate ranking with the sum of points for at least the five (5) first skaters.
 3. Warm up
A skating area of warming-up must be provided to the skaters. This zone is situated near the village of the skaters and possibly contains a direct and reserved access to the venue of competition (track and road circuit).
 4. For World Championships, an official video recording must be provided by the organiser.
1. Obligaciones de Cronometraje
Como indica el art 88.d el registro de los tiempos deberá ser tomados por un cronometraje automático basado en el uso de transponders y de foto-finish.
 2. Información sobre tiempos y clasificación
La federación organizadora se encarga de suministrar el equipo electrónico correspondiente y estará en capacidad de proporcionar los siguientes tiempos e información en pantalla gigante:
 - a. 200/300m (pista) por cada patinador:
 - el tiempo intermedio cada 100 metros y la diferencia con el mejor tiempo;
 - el tiempo final; la clasificación intermedia;
 - la composición de la final.
 - b. 500m +D (pista) & Una vuelta (circuito):
 - la clasificación de cada carrera;
 - la composición de la siguiente ronda, proporcionada por el jurado.
 - c. 1.000 metros (pista):
 - el tiempo de cada vuelta, el tiempo final de cada patinador,
 - la composición de la siguiente ronda proporcionada por el jurado.
 - d. carrera de Puntos:
 - el resultado de cada sprint (primer y segundo patinador)
 - la clasificación intermedia con la suma de puntos de por lo menos los cinco (5) primeros patinadores.
 3. Calentamiento
Deberá existir un área de calentamiento para los patinadores. Esta zona estará situada cerca de la zona de descanso de los patinadores y posiblemente tendrá un acceso directo y reservado al área de competencia (pista y circuito).
 4. Para los Campeonatos del Mundo, el Organizador deberá proveer un sistema de grabación en video.

art 69. International Ranking / Clasificación Internacional

1. For World Speed Skating Championships, the rankings per country are calculated by adding the medals. The WORLD SKATE criteria is the number of gold medals, the second criteria is silver medal and third criteria is bronze medals. If nations have the same number of medals with one of these criteria the following one is used to rank them.
1. La clasificación por naciones en los Campeonatos del Mundo, se calcula sumando las medallas. El primer criterio WORLD SKATE es el número de medallas de oro, el segundo criterio es las medallas de plata y el tercero es las medallas de bronce. En caso de naciones con el mismo número de medallas en uno de estos criterios, se tendrá en cuenta el siguiente criterio.

2. For the countries without medals, the ranking is established adding the points obtained in each event, excluding Relays and Marathon. Skaters placed first in each race obtain a number of points equal to the number of skaters who took part in that race; skaters placed second obtain one point less; those placed third two points less; and so on till the skater placed last who obtains only one point.
 3. For long distance races (10km, 15km and 20km), there is no loser final. According with the total of skaters participating in the race, the unqualified skaters keep the points obtained in qualification heat.
 4. Disqualified skaters do not receive any point.
 5. At the end of the World championships, eight (8) international rankings per nation are established as follows:
2. En el caso de los países que no obtuviesen medallas, la clasificación se establece con la sumatoria de los puntos obtenidos en cada carrera, excluyendo las pruebas de relevos y maratón. El primer clasificado de cada carrera obtiene un número de puntos igual al número de patinadores que tomó parte en esa carrera; el segundo clasificado obtiene un punto menos que el anterior; el tercero dos puntos menos; y así sucesivamente hasta el último que obtiene solamente un punto.
 3. En las carreras de larga distancia (10 km, 15 km y 20 km), no habrá final de perdedores. Con base en el total de patinadores que participan en la carrera, los patinadores no calificados mantienen los puntos obtenidos en su serie.
 4. Los patinadores descalificados no recibirán ningún punto.
 5. Al final de los Campeonatos del Mundo, habrá ocho (8) clasificaciones internacionales por país, establecidas de la siguiente manera:

Track / Pista				Road / Circuito			
Junior		Senior		Junior		Senior	
Ladies / Femenino	Men / Masculino	Ladies / Femenino	Men / Masculino	Ladies / Femenino	Men / Masculino	Ladies / Femenino	Men / Masculino

art 70. Trophies & Prices / Trofeos y Premios

At the end of the World Speed Skating Championships the organisers award the first five (5) nations for the following four (4) rankings.

Al final de los Campeonatos del Mundo, los organizadores entregan trofeos a las cinco (5) primeras naciones, de las siguientes cuatro (4) clasificaciones.

Track Pista		Road Ruta	
Junior	Senior	Junior	Senior

Chapter 3. World Games - Los Juegos Mundiales

art 71. World Games Qualification / Calificación a los Juegos Mundiales

1. Every four (4) years, within March of the year of running of the World Games, the Technical Commission will prepare the ranking of skaters who qualified with the corresponding National Federation according to the
1. Cada cuatro (4) años, en el mes de Marzo del año en que tienen lugar los Juegos Mundiales, la Comisión Técnica presentará el listado de patinadores que han calificado, con su Federación Nacional, siguiendo los

following points:

- a. Thirty (30) ladies and thirty (30) men are qualified.
 - b. Three (3) ladies and (3) men of the organising country are directly qualified.
 - c. No more than three (3) ladies and three (3) men for a same nation can be qualified.
 - d. The World Champions (except Relay and Marathon) are directly qualified. Respecting point 3, it will be the responsibility of the national federation to designate the qualified skaters if it has more than 3 world champions.
 - e. The classification is done on the basis of the sum of the best three (3) results (except Relay and Marathon) obtained by skaters at the previous World Speed Skating Championships (track or road) according if World Games will be on track or on the road. The winner gets thirty (30) points, the second twenty-nine (29) points, and so on.
2. Juniors cannot participate at World Games
 3. The corresponding National Federations are obliged to participate at the World Games with qualified skaters or with other skaters of same level if qualified skaters are not available.
 4. All skaters at World Games may race all the races or the program, Track and Road.
 5. In case of withdraw of a nation; it is the task of the Technical Commission to qualify the athletes ranked in 31st, 32ndafter the World Speed Skating Championship.

siguientes criterios:

- a. Treinta (30) mujeres y treinta (30) hombres son admitidos.
 - b. Tres (3) mujeres y tres (3) hombres del país organizador califican directamente.
 - c. No más de tres (3) mujeres y tres (3) hombres del mismo país podrán ser admitidos.
 - d. Los Campeones del Mundo (excepto Relevos y Maratón) serán admitidos directamente. Respecto al punto 3, será la responsabilidad de la federación nacional designar los patinadores cuando tiene más de tres campeones del mundo.
 - e. La clasificación se hará con base en la suma de los mejores tres (3) resultados (excepto Relevos y Maratón) obtenidos por los patinadores en el Campeonato del Mundo previo (pista o circuito); dependiendo de si los Juegos Mundiales son en pista o en circuito. El ganador obtiene treinta (30) puntos, el segundo veintinueve (29), y así hasta el final.
2. Los patinadores de categoría Junior no pueden participar en los Juegos Mundiales.
 3. La Federación Nacional correspondiente está obligada a participar en los Juegos Mundiales con los patinadores calificados o con otros patinadores del mismo nivel, si los patinadores calificados no están disponibles.
 4. Todos los patinadores presentes en los Juegos Mundiales, podrán participar en todas las carreras, tanto Pista como Circuito de ruta.
 5. En caso de retiro de un país, será tarea de la Comisión Técnica calificar a los patinadores en las posiciones 31, 32,... según los resultados del Campeonato del Mundo.

art 72. Officials distances for the World Games / Distancias Oficiales para los Juegos Mundiales

The specific Technical Rules for World Championship Chapter 2, are applied during World Games.

Track	Road
200 m Dual Time Trial	100 m sprint tournament
500 m+D-sprint tournament	1 lap sprint tournament
1.000 m sprint tournament	10.000 m points race
10.000 m points + elimination race	15.000 m elimination race
10.000 m elimination race	Marathon

El Reglamento Técnico específico para los Campeonatos del Mundo, Capítulo 2, se aplica también durante los Juegos Mundiales.

Pista	Ruta
200 m Contrarreloj Meta contra Meta	100 m Sprint
500 m+D-Sprint	1 Vuelta Sprint
1.000 m Sprint	10.000 m Puntos
10.000 m Puntos + Eliminación	15.000 m Eliminación
10.000 m Eliminación	Maratón

Chapter 4. World Cup - La Copa Del Mundo (WIC Marathon)

The World Cup of Marathon is an official international event of the WORLD SKATE and the Technical Commission. This event has its own regulations and applies the Technical Commission rules.

La Copa del Mundo de Maratón es una competición internacional oficial de la WORLD SKATE y la Comisión Técnica. Esta competición tiene su propio reglamento y aplican las reglas de la Comisión Técnica.

Chapter 5. World records - Réconds del Mundo

art 73. Validation / Validación

The Technical Commission recognises and validates world records, set on current official World Championship distances as by program and during world or continental championships or World Games.

La Comisión Técnica reconoce y convalida los récords del mundo alcanzados sobre las distancias oficiales del programa de los Campeonatos del Mundo, en el curso de campeonatos mundiales o continentales o en los Juegos Mundiales

art 74. Records / Réconds

The following records are recognised:

- men track races
- women track races
- men road circuit races
- women road circuit races
- men marathon
- women marathon

Los siguientes récords están reconocidos:

- carreras masculino sobre pista
- carreras femenino sobre pista
- carreras masculino sobre circuito
- carreras femenino sobre circuito
- maratón masculina
- maratón femenina

art 75. Requirements / Requisitos

In order to have a record recognised, it is necessary to proceed accordingly to all the items of these General Regulations and to have electronic time keeping

Para obtener el reconocimiento del récord, es necesario someterse a todos los puntos de este reglamento General y tener cronometraje electrónico.

art 76. Documentation / Validación

1. When a record is set, the organising Federation of the World or Continental championship or World Games where the result has been obtained must notify the Technical Commission within sixty (60) days, the following information:

- a. date when the record has been set;
- b. Minutes bearing the signatures of the chief referee and the judges who

1. Cuando se establece un récord, la Federación del país organizador del Campeonato Mundial o Continental o Juegos Mundiales, en el cual ha sucedido el hecho, deberá notificar a la Comisión Técnica dentro de los sesenta (60) días siguientes, los datos relacionados a continuación:

- a. fecha de realización del récord;
- b. acta con las firmas del juez árbitro y de los jueces que oficiaron la

attended the competition. The minutes must include the list of times achieved and must be undersigned by the official time-keeper of the competition. When the records are set on a track or on a closed circuit, this list shall specify the total times and the times achieved for each lap around the track. The minutes must indicate where the competition was held, the day and hour, the name of the skater who set the record.

competición. Al acta se acompaña la lista de los tiempos obtenidos, firmada por los cronometradores oficiales de la competición. Cuando el récord se ha conseguido en la pista o en un circuito cerrado, la lista deberá especificar los tiempos totales y los tiempos de cada vuelta a la pista. El acta deberá indicar en dónde se realizó la competición, el día y la hora, y el nombre del patinador que consiguió el récord.

2. With this signature, the competition Chief referee certifies that all the items of the the Technical Commission official regulations have been respected and that those who sign the minutes have really acknowledged the times registered by the timekeepers with the corresponding tape or electronic recording.
3. Together with the minutes, it is necessary to enclose the following:
 - a. plan of the competition course, prepared by the competent technical office of the locality, indicating the course length, starting point, finishing line and the exact number of laps determining the distance;
 - b. a list of the skaters, in order of arrival, who took part in the competition during which the record was set;
 - c. certificate of nationality of the skater who set the record;
 - d. certification specifying that the doping control has been carried out.
2. Con su firma, el Juez Árbitro de la competición testimonia que todos los puntos del Reglamento oficial de la Comisión Técnica han sido respetados y que los firmantes del acta tienen conocimiento real de los tiempos registrados con la respectiva cinta o registro electrónico.
3. El acta debe ir acompañada de lo siguiente:
 - a. plano del recorrido de competición, preparado por la oficina técnica competente de la localidad, indicando la longitud del recorrido, punto de salida y llegada, y número preciso de las vueltas que determinan la distancia;
 - b. listado, en orden de llegada, de los patinadores que hicieron parte de la carrera durante la cual ha sido establecido el récord;
 - c. certificado de nacionalidad del patinador que ha establecido el récord;
 - d. certificación de que el control dopaje se ha llevado a cabo.

art 77. Publication / Publicación

The Technical Commission must inform all the WORLD SKATE member Federations about the changes made in the list of the records. This shall take place through publication in the WORLD SKATE website.

La Comisión Técnica tiene el deber de informar a todas las Federaciones miembros de WORLD SKATE, de todos los cambios en la lista de los récords. Esto debe efectuarse por medio de su publicación en el sitio web de WORLD SKATE.

Part 3. TECHNICAL RULES

Chapter 1. General rules of competition - Reglas Generales de Competición

Section 1. The race course & equipment - El recorrido de la competencia y el equipamiento

art 78. Race course / El recorrido de la competencia

- | | |
|--|--|
| <ol style="list-style-type: none">1. A race course may be either a track or road course. A road race course may be either an "open" or "closed" circuit.2. Both on the track and on the road, the race course is measured on the inner edge.3. On road courses with both left and right bends, measuring is to be taken along an imaginary line from the extreme ends of the bends themselves. | <ol style="list-style-type: none">1. El recorrido de competencia puede ser sobre "pista" o sobre "ruta". El recorrido sobre ruta puede ser "abierto" o en circuito "cerrado".2. Las medidas del recorrido de competencia sobre pista o sobre ruta deben ser tomadas en su límite interno.3. En los recorridos sobre ruta con curvas a derecha e izquierda, las medidas deben ser tomadas a lo largo de una línea imaginaria, desde donde finalizan los bordes de las curvas. |
|--|--|

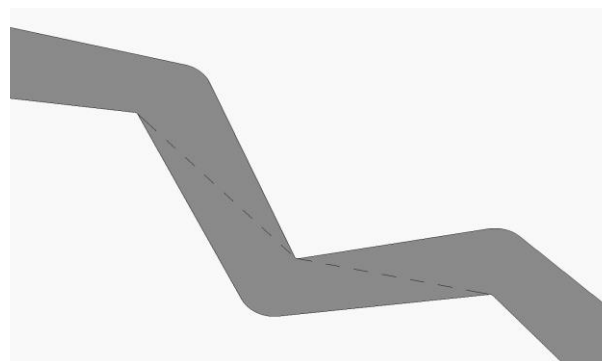
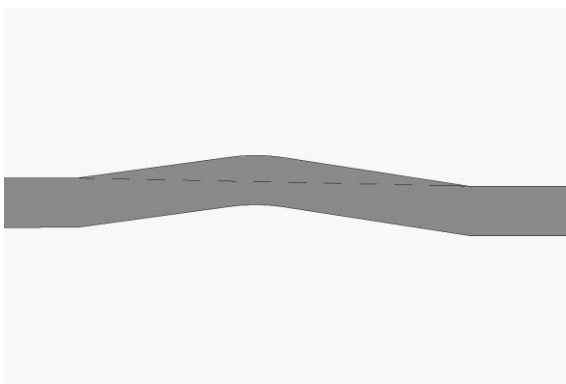

- | | |
|--|---|
| <ol style="list-style-type: none">4. On open road circuit, the measurement of the distance is done:<ol style="list-style-type: none">a. on the middle of the road when all the wide of the road can be used;b. on the middle of the race course when only a part of wide of the road can be used. | <ol style="list-style-type: none">4. En circuitos abiertos, la medida de la distancia se tomará:<ol style="list-style-type: none">a. en medio de la calzada cuando pueda usarse todo el ancho de la ruta;b. en la mitad del circuito cuando sólo una parte del ancho de la ruta pueda ser usado. |
|--|---|

- | | |
|--|--|
| <p>5. In all courses, bends are to be bordered either by a natural edge or moving signals that are highly visible. Such signals are never to be placed on the race course because they may represent a danger for skaters.</p> <p>6. During races only judges and skaters are allowed to stay on the course. Only delegates and medical team can enter on the race course when they have been authorized by the Chief Referee.</p> | <p>5. Las curvas de todos los recorridos de competencia deben tener una delimitación natural o ser delimitadas con señales móviles que sean muy visibles. Estas señales no deben ser colocadas sobre el recorrido de la competencia, para evitar que constituyan un peligro para los patinadores.</p> <p>6. Durante las carreras sólo los jueces y los patinadores estarán autorizados a estar en la carrera. Sólo los delegados y el equipo médico podrán entrar en la carrera cuando hayan sido autorizados por el Juez Árbitro.</p> |
|--|--|

art 79. Safety zone / La zona de seguridad

A safety zone must be respected at two (2) meters inside the inner edge of the race course without any obstacle which may present a danger for the skaters.

Una zona de seguridad deberá ser respetada, al menos dos (2) metros por dentro del borde interno del recorrido de competencia sin ningún obstáculo que pudiera representar un peligro para los patinadores.

art 80. Suitability of the race course / Idoneidad del recorrido

Any decision regarding the suitability for practice of a race course is up to the Chief Referee before and after the start of the competition itself.

Cualquier decisión con respecto a la idoneidad del recorrido depende del Juez Árbitro, antes y después del inicio de la competición.

art 81. Direction of the race / La Dirección de la Carrera

For track or road closed circuit competitions, skaters are placed so that their left hands are located facing the inside edge of the track or road. The direction of the race shall be counter clockwise.

Para las competiciones sobre pista o ruta a circuito cerrado, los corredores serán colocados de manera tal, que su mano izquierda se encuentre de la parte del borde interno de la pista o ruta. La dirección de la carrera deberá en sentido opuesto al de las manecillas del reloj.

art 82. Starting line / La línea de salida

- | | |
|--|--|
| <p>1. The starting line must be marked with a white line of five (5)</p> | <p>1. La línea de salida debe ser marcada con una línea blanca de cinco (5) centímetros de ancho y no debe estar en una curva.</p> |
|--|--|

centimetres wide must not be on a bend.

- For 100 m, the starting line determines two (2) or three (3) equal starting places (2.60 m wide). A second line must be drawn sixty (60) centimetres from the starting line.

- Para los 100 m, la línea de salida señala dos (2) o tres (3) lugares de salida iguales (2.60m de ancho). Una segunda línea debe dibujarse a sesenta (60) centímetros de la línea de salida.

- For 200 m, a second line must be drawn sixty (60) centimetres from the starting line. The photocells are positioned on the inner of the white start line (see draw).

- Para los 200 m, una segunda línea debe dibujarse a sesenta (60) centímetros de la línea de salida. Las fotocélulas estarán posicionadas en el borde interior de la línea blanca (ver dibujo)

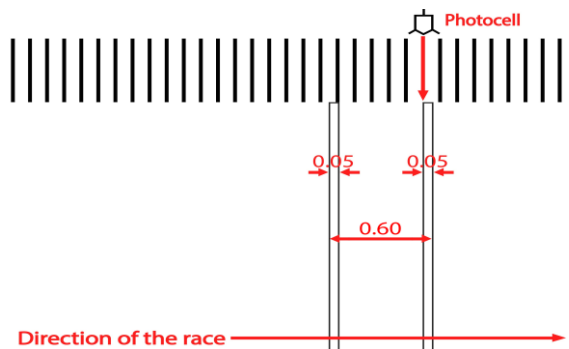

- For 1.000 m, a second line must be drawn sixty (60) centimetres from the starting line and a lateral line separating the 1m starting places (see draw).

- Para los 1.000m, una segunda línea debe dibujarse a sesenta (60) centímetros de la línea de salida, además de una línea lateral que separa los lugares de 1m para cada patinador. (ver dibujo)

- For 500m+D, 1.00 m and One lap races, the starting line determines equal starting places of one (1) meter (on track: 1 m on 6 m wide, but 0.80m on a 5 m wide). See draw

- Para las carreras 500m+D, 1.000 m y Una vuelta, la línea de salida señala lugares de salida iguales de un (1) metro (en pista: 1 m en 6 m de ancho, pero 0.80 metros en 5 m de ancho). ver dibujo

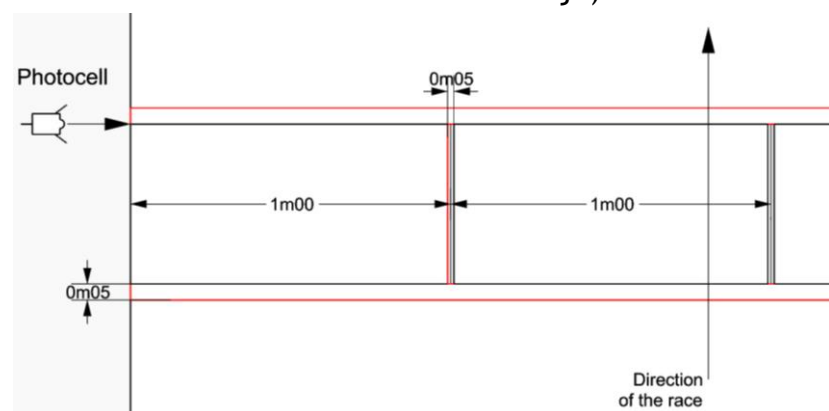

- For Lap race on road, the starting line can be changed of place if there is not enough straight line.

- Para la carrera 1 Vuelta en circuito, la línea de salida puede ser cambiada de lugar en caso que no haya una recta

suficiente o adecuada.

7. For 1.000 m sprint the second line cannot be in white.

7. Para la carrera de 1.000 m Sprint, la segunda línea no podrá ser blanca.

art 83. The finish line / La línea de llegada

1. The finish line must be marked with a white line of five (5) centimetres wide must not be on a bend. The judgement is established with the inner edge of this line. The electronic photo finish is placed on this inner edge of the finish line (see draw).
2. On road circuit, the finish line must be placed after minimum sixty (60) m of a straight way.
3. On track for World Championship see art 108
4. On open road circuit, see art 114

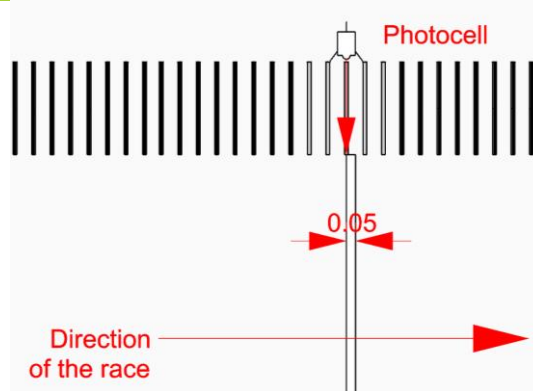

1. La línea de meta debe estar marcada con una línea blanca de cinco (5) centímetros de ancho, debiendo no estar en una curva. La referencia para la llegada es el borde interior de esta línea. La foto-finish se colocará en este borde interior de la línea de meta (ver dibujo).
2. En el circuito, la línea de meta debe estar situada al menos a sesenta (60) metros del inicio de la recta.
3. Para pista en Campeonato del Mundo véase art 108.
4. Para el circuito abierto véase art 114.

art 84. Starting & Finish line equipment / El equipamiento de La línea de salida y Meta

1. The photocells must be in high from the race course the starting line: thirty (30) cm; the finish line: ten (10) cm.

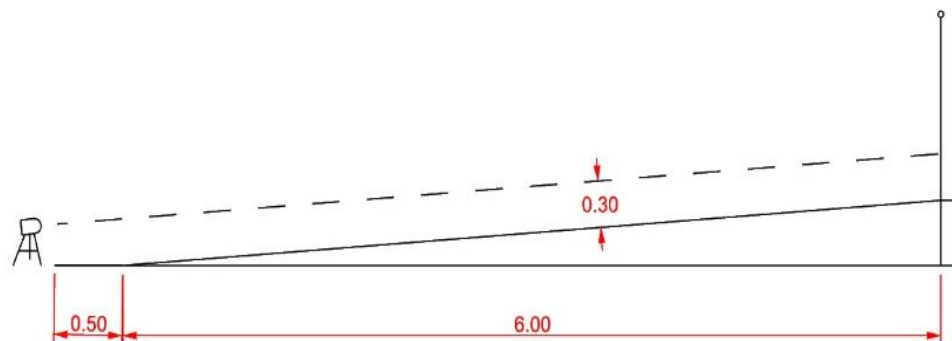

1. La foto celda debe estar en alto sobre la superficie del recorrido: línea de salida: a treinta (30) cm; línea llegada a diez (10) cm.

2. In case of night race, the finishing line has to present a lighting allowing the smooth running of electronic photo finish (minimum 1 500 lux).
2. En caso de carreras nocturnas, la línea de meta deberá presentar suficiente iluminación que permita el correcto funcionamiento de la foto-finish (mínimo 1500 lux).
3. When transponders are used, the electronic photo finish must be present for the official ranking at least for the ten first skaters.
3. Cuando los transponders sean usados, la foto-finish debe estar presente para establecer al menos el orden de llegada de los primeros diez patinadores.

art 85. Equipment / El equipamiento

All the following equipment when they are placed inside the race course may not present any danger for the skaters. They must respect the safety zone (art 79).

1. Photocell, electronic photo finish equipment, or video scanner and photo-electric cells.
2. Lap scoring a scoreboard indicating the number of laps to be still covered.
3. A bell or any other device indicating specific laps. It is placed inside the inner edge near the lap scorer.

Cuando estos equipos sean colocados dentro del circuito de la carrera, no deberán representar ningún peligro para los patinadores. Además, deberán respetar la zona de seguridad (art 79).

1. Fotocélula, equipo de foto-finish o vídeo escáner y células fotoeléctricas.
2. Marcador de vueltas indicando el número de giros pendientes.
3. Una campana o cualquier otro dispositivo que indique vueltas específicas. Estará situada en el interior del borde interno cerca del marcador de vueltas.

art 86. Timekeeping / El cronometraje

1. Three (3) methods of timekeeping exist, two (2) automatics timekeeping and manual timekeeping
 2. Automatic timekeeping procedure has to be put in place for the World Championship, World Games and Olympic Games.
 3. A manual timekeeping procedure has to be put in place for all the competitions. If the automatic timekeeping is preferred, manual timekeeping procedure can be used in case of fails of the automatic timekeeping system.
1. Existen tres (3) métodos de cronometraje, dos (2) automáticos, y uno manual.
 2. El cronometraje automático ha de utilizarse para los Campeonatos del Mundo, los Juegos Mundiales y los Juegos Olímpicos.
 3. El cronometraje manual deberá usarse para todas las competiciones. Si se usa cronometraje automático, el cronometraje manual puede usarse en caso que hubiere fallos del sistema automático.

art 87. Manual timekeeping procedure / Procedimiento para Cronometraje Manual

1. For manual timekeeping only digital electronic watches shall be used. All watches used must have the capacity to measure and display times with an accuracy level of at least one hundred of second.
 2. In order to guarantee the exact determination of times, it is necessary to observe the following:
 - a. The timekeeping jury is composed by one (1) Chief Time keeper and three (3) time keepers and one (1) substitute;
 - b. Each timekeeper should use only one watch;
 - c. The timekeepers are to be positioned at the finishing line and start their watches at the moment when smoke or flash from the shot fired by the Starter becomes visible;
 - d. At the conclusion of the race, the Chief timekeeper shall read the watches. Only if one or more timekeepers have not taken the time (for any reason) the time taken by the substitute timekeeper shall be recorded;
 - e. Under the supervision of the Chief timekeeper the time of each skater will then be determined and recorded in the
1. Para determinar el tiempo manualmente, sólo se permite el uso de cronómetros electrónicos digitales. Todos los cronómetros deberán tener la capacidad de medir y mostrar los tiempos con nivel de precisión mínima de centésima de segundo.
 2. Para garantizar la exacta determinación de los tiempos, es necesario observar lo siguiente:
 - a. el Jurado responsable del cronometraje estará compuesto por un Jefe de cronometraje y tres (3) cronometradores, y un (1) sustituto;
 - b. Cada cronometrador deberá utilizar solamente un cronómetro;
 - c. Los cronometradores estarán posicionados en la línea de meta e inician sus cronómetros en el momento que el humo de la pistola o el flash proveniente del disparo activado por el Juez de Salida sea visible;
 - d. A la final de la carrera, el Jefe del cronometraje deberá leer los cronómetros. Solamente si uno o más cronometradores no ha tomado el tiempo (por cualquier

time keeper protocol as follows:

- f. when two (2) watches show the same time and the third watch a different time, the time of the two watches will be the result;
 - g. when the three stop-watches indicate three different times, the average of the three times is considered valid; if one time is plus or minus 0.5 sec. from the other two, it must be excluded, and the average of the other two times will be considered valid;
 - h. when only two stopwatches register the time, the worse time indicated will be considered valid.
3. In open road races, organisers must also provide transportation for the timekeepers, in order to carry them from the starting line to the finish line.
- e. Bajo la supervisión del Jefe de cronometraje, el tiempo de cada patinador será determinado y registrado según el protocolo siguiente:
 - f. cuando hay concordancia de dos (2) cronómetros sobre tres, se considera válido el tiempo señalado por los dos cronómetros que marcan el mismo tiempo;
 - g. cuando los tres cronómetros indican tiempos diferentes, se considera válida la media de los tres tiempos; deberá excluirse el tiempo que se diferencia de los otros dos por 0.5 segundos, y la media de los otros dos tiempos se considera válida;
 - h. cuando solamente dos de los cronómetros registran el tiempo, se considerará válido el peor tiempo indicado.
3. Para las carreras sobre ruta abierta, los organizadores también deberán poner a disposición de los cronometradores un medio de transporte, para que los lleve de la línea de salida a la de llegada.

art 88. Automatic timekeeping / Cronometraje Automático

1. The term automatic timekeeping denotes a time-measuring system that is started automatically by firing of a starting-gun or crossing an optical line and records automatically the reaching of the finishing line by each skater.
 2. Different technologies or technical solutions may be used to establish automatic time keeping:
 - a. Electronic system based on optical sensors to record the start of the skater, only for the time trial race (300m), and his finish with two (2) complete sets of photo cells
1. El término cronometraje automático se refiere a un sistema de medida del tiempo que se inicia de forma automática por el disparo de una pistola de partida o al cruzar una línea óptica, y registra automáticamente el tiempo en meta de cada patinador.
 2. Diferentes tecnologías o soluciones técnicas pueden utilizarse para establecer el cronometraje automático:
 - a. Sistema electrónico basado en sensores ópticos para registrar el comienzo del patinador, sólo para la carrera contrarreloj (300m), y su finalización con dos (2) juegos

- installed on the starting line and on the finish line (art 84).
- b. A transponder based system using signals from transmitter worn by the skater to record the finish of the skater.
 - c. An electronic photo finish system using photographic evidence of the finish of the skater in such a way that an undistorted image containing a time scale can be reproduced immediately after the finish.
 - d. For the World Championship, the times from a photo-cells system and transponder system may be displayed "live" on the scoreboard. But if the times of the systems in use differ, the times and order of the finish of skaters or teams from the electronic photo finish system determine the final results.

- completos de células fotoeléctricas instaladas en la línea de salida y en la línea de meta (art 84).
- b. Un sistema de transmisión basado en el uso de señales desde el transmisor que lleva el patinador para registrar la llegada del patinador.
 - c. Un sistema de foto-finish con pruebas fotográficas de la llegada del patinador, de tal manera que una imagen no distorsionada que contiene una escala de tiempo sea reproducida inmediatamente después de la final de la carrera.
 - d. Para el Campeonato del Mundo, los tiempos de un sistema de foto-células y el sistema de transponders pueden mostrarse "en vivo" en la pantalla. Pero si los tiempos de los sistemas en uso difieren, prevalecerán los tiempos y el orden de llegada de los patinadores o equipos determinados por el sistema de foto-finish.

art 89. Transponders / Transponders

The transponder must be placed on the skate or ankle. For World Championship, two transponders by skater are used and they are placed on each skate with a fixation supplied and validated by the Technical Commission.

Los transponders deberán ponerse en el patín o en el tobillo. Para los Campeonatos del Mundo, se usarán dos transponders por patinador, y estarán ubicados en cada patín con una fijación suministrada y validada por la Comisión Técnica.

art 90. Time announcement / Comunicación del tiempo

The time obtained by each skater in individual races must be immediately communicated after arriving at the finish.

El tiempo obtenido por cada patinador en carreras individuales deberá ser inmediatamente comunicado después de cruzar la línea de meta.

art 91. Official time / Tiempo oficial

1. When photo cells or transponders are used, the time keeping system must be activated by the firing of the gun (excepted for the individual time trial). The official time will be the

1. Cuando las células fotoeléctricas o transponders se utilicen, el sistema de tiempo de cronometraje debe ser activado por el disparo de la pistola (con excepción de la contrarreloj

time sold between the firing of the gun and the crossing of the finishing line by the skater.

2. The times are considered official when the Judge has signed the timekeeping protocol. The official times may not be questioned.

individual). El tiempo oficial será la diferencia entre el disparo de la pistola y el cruce de la línea de meta por el patinador.

2. Los tiempos son considerados oficiales, cuando el juez ha firmado el protocolo de cronometraje. Los tiempos oficiales no pueden ser cuestionados.

art 92. Video recording / Grabación de video

1. In competition under the Technical Commission control and whenever possible, it is recommended the use of an official video recording of all races, on which the accuracy of performances and violation of the rules are recorded.
2. The video recording is used by the Chief Referee and the Chief Referee Assistant to do the control they need if they have doubts to take or confirm a decision.
3. For World Championships a video judge can be used.
4. The video recording is used as supporting documentation by the Chief Referee and the Disciplinary Commission.
5. Only the official video is used. Personal video is not accepted.

1. En las competiciones bajo control de la Comisión Técnica y siempre que sea posible, se recomienda el uso de una grabación de vídeo oficial de todas las carreras en la que se registre la exactitud de las actuaciones y la violación de las reglas.
2. La grabación de video es utilizada por el Juez Arbitro y el Juez Arbitro Asistente para hacer las verificaciones que necesiten si tienen dudas para tomar o confirmar una decisión.
3. En el Campeonato Mundial un juez de video puede ser utilizado.
4. La grabación de vídeo se utiliza únicamente como documentación de apoyo por el Juez Árbitro y la Comisión Disciplinaria.
5. Únicamente el video oficial es utilizado. No se aceptan vídeos personales.

art 93. Coaches' area / Zona de Entrenadores

An area reserved for the coaches must be located near the race course so that these can communicate with the skaters during the race. This area takes place in the corner before the finish straightaway, close from the beginning of the relay zone (art 130.3)

Una zona reservada para los entrenadores deberá estar ubicada cerca de la pista, para que puedan comunicarse con los patinadores durante la carrera. Esta área estará ubicada en la curva antes de la recta de meta, cerca del comienzo de la zona de relevos (art 130.3)

Section 2. The skater - El patinador

art 94. Racing suit / Uniforme

1. The racing suit is the following:
 - a. for international championships and competitions all skaters of the same country must wear the same uniform with long or short sleeves, with the national colours;
 - b. the name of the nation or its official UNO abbreviation (annex) must be clearly mentioned on the racing suit.
 2. In international competitions with the participation of National teams, advertisements are free. Nevertheless, those advertisements must never hinder the easy identification of the official colours of the national team.
 3. Skaters are to wear corresponding racing suits. Those who are not properly equipped are not allowed to start the race.
 4. Skaters must wear skates and their official racing suit during the medals presentation. Without any cap and sunglasses (art 55).
 5. During the Marathon Race each nation can allow its skaters to add a logo of their own sponsor on the race suit.
1. El uniforme de competición es el siguiente:
 - a) para los campeonatos y competiciones internacionales todos los patinadores de la misma nación deberán llevar un uniforme igual de mangas largas o cortas, con los colores nacionales;
 - b) el nombre la nación o su abreviación oficial UNO (Anexo) deberá ser claramente mencionada en el uniforme.
 2. En las competiciones internacionales con la participación de equipos nacionales, sobre los uniformes de los patinadores las publicidades son libres. Sin embargo, la publicidad no debe de ninguna manera impedir la fácil identificación de los colores oficiales del equipo nacional.
 3. Los participantes deben llevar el uniforme de competición prescrito. Los participantes que no estén correctamente equipados no podrán comenzar la carrera.
 4. Los patinadores deberán vestir patines y su uniforme oficial durante la ceremonia de entrega de medallas. Sin gorra ni gafas de sol (art 55).
 5. Durante la Maratón cada país puede autorizar a sus patinadores a portar el logo de su patrocinador en su uniforme de carrera.

art 95. Identification of the Champions / Identificación de los Campeones

- World Champions running in a distance, for which they are current champions, may wear the World Champion jersey.
- Los campeones del mundo que participan en una carrera en la cual son los actuales campeones, pueden vestir la camiseta de Campeón del Mundo.

art 96. Helmet / Casco

- The helmet must be a hard gear with international certification.
- El casco debe ser integral de material duro y con certificación internacional.
1. On mass start the hard headgear must have a regular shape and may not have protrusions or ends.
 1. En salidas en grupo, el casco debe tener una forma regular y sin protuberancias o puntas.

- | | |
|---|--|
| <ol style="list-style-type: none"> 2. On time trial race the hard headgear can present a profiled shape with profiled ends. 3. Each skater is solely responsible that his personal equipment meets the highest safety criteria in order to obtain the utmost safety of the skater. 4. The helmet must be well fastened on the head in conformity with the safety instructions of the manufacturer. 5. A skater who removes his helmet before the end of the race shall be disqualified. | <ol style="list-style-type: none"> 2. En carrera contrarreloj, el caso podrá presentar protuberancias aerodinámicas. 3. Cada patinador es el único responsable de que su equipamiento personal cumpla el más alto criterio de seguridad para tener la máxima seguridad. 4. El casco deberá estar bien sujetado en la cabeza siguiendo las instrucciones de seguridad del fabricante 5. El patinador que se quite el casco antes de finalizar la prueba será descalificado. |
|---|--|

art 97. Skates / Los Patines

- | | |
|---|--|
| <ol style="list-style-type: none"> 1. Skates having a maximum of five (5) wheels, fastened in line, or skates with two pairs of wheels fastened parallel to each other are permitted. The skate must not exceed fifty (50) centimetres in length. Skates must be firmly attached to the shoes and axles are not to protrude from the wheels. Brakes are forbidden. 2. The maximum diameter of wheel must not exceed hundred and ten (110) millimetres. 3. For the Marathon, the maximum diameter of wheel must not exceed hundred and twenty-five (125) millimetres. 4. In all the events under the WORLD SKATE umbrella, all skaters up to 12 years old (under 13) may use wheels with a maximum diameter of 90 millimetres and the skaters up to 14 years old (under 15) may use wheels with a maximum diameter of 100 millimetres. | <ol style="list-style-type: none"> 1. Se permiten los patines que tengan dos pares de ruedas fijadas paralelamente o una serie de máximo cinco (5) ruedas fijadas en línea. El patín no deberá exceder los cincuenta (50) cm de longitud. Los patines deberán estar sólidamente unidos a los zapatos y los ejes no deben sobresalir de las ruedas. Los frenos están prohibidos. 2. El diámetro máximo de las ruedas no deberá exceder los ciento diez (110) milímetros. 3. Para el Maratón, el diámetro máximo de las ruedas no deberá exceder ciento veinticinco (125) milímetros. 4. En todos las competiciones organizadas por WORLD SKATE o bajo su supervisión, todos los patinadores de hasta 12 años de edad (sub 13) deben usar ruedas con diámetro máximo de 90 milímetros y los patinadores de hasta 14 años de edad (sub 15) deben usar ruedas con diámetro máximo de 100 milímetros. |
|---|--|

art 98. Race numbers / Los números de carrera (anexo 4)

<p>Skaters are identified by means of three (3) numbers. They are applied on both hips and on the top of the back. If a fourth</p>	<p>Los patinadores se identifican por tres (3) números. Estos son colocados en ambos lados de las caderas y en la parte superior de</p>
--	---

number is supplied, it is placed on the helmet. Numbers are to be clearly visible.

Two more numbers to be placed on both sides of the helmet are compulsory at the World Championship.

la espalda. Si se provee un cuarto número, éste se coloca en el casco. Los números deben ser claramente visibles.

Habrà la obligatoriedad de situar dos números más en ambos lados del casco, en los Campeonatos del Mundo.

art 99. Others equipment / Otro equipamiento

1. Heart rate monitor and corresponding watches are allowed.
 2. Radios and earphones are forbidden.
 3. It is not allowed to skate with plaster, synthetic plaster or any hard contention.
 4. The judge is in power to ask to the skater to take off any item which in his judgment may present a danger for himself or the other skaters.
 5. For Marathon and long distance races the skater is allowed to take the start with small plastic bottle of water or hydration adapted equipment.
1. Se permite un monitor de ritmo cardíaco y su correspondiente reloj.
 2. Las radios y los auriculares estarán prohibidos.
 3. No se podrá patinar con yeso, yeso sintético o cualquier material de contención duro.
 4. El juez está en el poder de preguntar al patinador a quitarse cualquier artículo que, en su juicio pueda representar un peligro para sí mismo o los otros patinadores.
 5. Para la Maratón y las carreras de larga distancia se le permite al patinador para tomar la salida con una pequeña botella de plástico con agua o equipo de hidratación adaptado.

Section 3. The track - La Pista

art 100. The definition of the Track / La definición de la Pista

1. A Track is defined as a racecourse within an outdoor or indoor facility provided with two straightaways of the same length and with two symmetrical bends having the same radius.
 2. For the characteristics of the flat track please refer to art. 100 bis.
 3. The new tracks for the World Championships designed after the date of entry into force of this article (2018), must be realized according to the standard models defined in the art108 and certificate by the World Skate.
 4. The existing tracks may be homologated, according to the opinion of the WORLD SKATE, notwithstanding the Rules of this Rulebook.
1. La pista se define como el recorrido de competencia en una instalación cubierta o al aire libre, compuesto por dos rectilíneos de igual longitud y dos curvas simétricas del mismo radio.
 2. Para conocer las características de la pista plana, ver el art 100 bis.
 3. Las nuevas pistas para los Campeonatos mundiales diseñadas después de la entrada en vigencia de la presente norma (2018), deben hacerse con base en los modelos estándar definidos en el art 108 y certificadas por la World Skate.
 4. Las pistas existentes pueden ser homologadas por la WORLD SKATE, sin perjuicio de lo establecido en este Reglamento.

art 100 bis Flat Track / Pista Plana

1. The track is made by placing special skittle on a rectangular surface.
2. The size of the field and the position of the skittles is established according to the length of the competition path to be carried out, according to the following table:

Length of a lap of track m	Minimum dimensions of the field m		Positions of skittles m			
	Width	Length	A	B	C	D
200,00	30	60	34,08	32,26	13,80	12,08
175,00			29,82	28,22	12,075	10,57
150,00			25,56	24,19	10,35	9,06
125,00			21,3	20,16	8,62	7,55
100,00	25	50	17,07	16,15	6,9	6,04

1. La pista se hace colocando pasadores especiales en una superficie rectangular.
2. El tamaño del campo y la posición de los pines se establece de acuerdo con la longitud de la pista de la competencia que se llevará a cabo, de acuerdo con la siguiente tabla:

Longitud de una vuelta en la pista	Dimensiones mínimas del campo m		Posiciones de bolos m			
	Width	Length	A	B	C	D
200,00	30	60	34,08	32,26	13,80	12,08
175,00			29,82	28,22	12,075	10,57
150,00			25,56	24,19	10,35	9,06
125,00			21,3	20,16	8,62	7,55
100,00	25	50	17,07	16,15	6,9	6,04

3. La tolerancia permitida en mediciones lineales es de $\pm 0.5\%$.

3. The tolerance allowed on linear measurements is $\pm 0.5\%$.

4. The track must be closed by polycarbonate fencing, (possibly transparent), being hundred and twenty (120) centimetres in height, having a feet safeguard panel of, twenty (20) centimetres in height and three (3) cm of wide, detached two (2) cm from the ground.

If the fence is not present, the track rectangle must be clearly marked with a white line 5 cm wide. Outside the rectangle there must be a 1.50 m wide safety band.

5. The track surface may be made of any material, perfectly smooth and not slippery, so that it does not compromise safety of skaters.

6. Painting and advertising are not allowed on the surface of the race course. Only finish line (art 83), starting line (art 82) and the relay zone (art art 130) can be printed on the race course.

4. La pista debe cerrarse con una valla de policarbonato (posiblemente transparente), de ciento veinte (120) centímetros de alto, con un panel de protección para los pies, de veinte (20) centímetros de alto y tres (3) centímetros de ancho, dos separados (2) cm del suelo.

Si la valla no se encuentra presente, el rectángulo de la pista debe estar claramente marcado con una línea blanca de 5 cm de ancho. Fuera del rectángulo debe haber una banda de seguridad de 1,50 m de ancho.

5. La superficie de la pista puede estar hecha de cualquier material, perfectamente lisa y no resbaladiza, para que no comprometa la seguridad de los patinadores.

6. La pintura y la publicidad no están permitidas en la superficie de la pista. Solo la línea de llegada (Art 83), la línea de salida (Art 82) y la zona de relevo (Art art 130) pueden imprimirse en la pista.

art 101 The Length of the track / La Longitud de la pista

- | | |
|--|--|
| <p>1. The standard length of the track is two hundred (200) meters with a tolerance of ± 5cm. The length of the track is measured on the inner edge.</p> <p>2. The inner edge is drawn with a white line of 5 cm. De length is measured in the inner edge of this white line.</p> | <p>1. La longitud de la pista estándar es de doscientos (200) metros con una tolerancia de ± 5 cm. La longitud de la pista se mide en el borde interno.</p> <p>2. El borde interior está dibujado con una línea blanca de 5 cm. La longitud se mide en el borde interno de esta línea blanca.</p> |
|--|--|

art 102 The Width of the track / La Anchura de la pista

- | | |
|--|--|
| <p>1. The minimum width of the race course of the track, in horizontal projection measured from the inside edge to the fence, it is (6) meters, preferably (7), with a tolerance of ± 2</p> | <p>1. El ancho de la pista, en proyección horizontal medido desde el borde interno de la pista a la valla. es de seis (6) metros, preferiblemente (7) metros con una tolerancia de ± 2 cm).</p> |
|--|--|

cm).

art 103 The Profile of the track / El perfil de la pista

1. Each straightaway, halfway through its development, must have a flat longitudinal profile for at least 1/3 of its length with a tolerance of $\pm 0.5\%$. The inside edge of the track must be all at the same altitude.
 2. Each rectilinear, in the area with a flat longitudinal profile, can have a maximum transversal slope of 1% from the outer edge towards the inner edge.
 3. In the curves and in the transition zones, the cross-section of the track must be inclined towards the inside
 4. An increasing profile with parabolic law is preferable for newly developed tracks. The constant track profile (linear profile) is permitted on existing tracks.
 5. With the exception of flat straight areas (with a linear profile), all the other sections of the track must be connected with continuous and gradual variation.
1. Cada rectilíneo, a la mitad de su desarrollo, debe tener un perfil longitudinal plano para al menos 1/3 de su longitud con una tolerancia de $\pm 0.5\%$. El borde interior de la pista debe estar a la misma altura.
 2. Cada rectilíneo, en el área con un perfil longitudinal plano, puede tener una pendiente transversal máxima del 1% desde el borde exterior hacia el borde interior
 3. En las curvas y en las zonas de transición, el perfil transversal de la pista debe estar inclinado hacia el interior.
 4. un perfil creciente con ley parabólica es preferible para pendientes recién diseñadas. El perfil de pendiente constante (perfil lineal) está permitido en las pistas existentes.
 5. A excepción de las áreas planas rectas (con un perfil lineal), todas las demás secciones de la pista deben conectarse con variación continua y gradual.

art 104 The Surface of the track / La superficie de la pista

The track surface of the track shall be made with a combined synthetic based finishes. Synthetic Resin must be certified by WORLD SKATE.

La superficie de la pista debe elaborarse con acabados de base sintética. Dicha Resina sintética debe tener la certificación de la WORLD SKATE.

art 105 The no skating zone / La zona de no patinar

In the inner part of the track, a no skating zone of 50cm, must be foreseen besides the width of the track (Total width 6m + 50cm), The 50cm no skating zone area must be provided with no slippery self-sticking stripes, spaced out transversally every 10cm on the curves and every 40cm vertically on the straights; being minimum 2 to 5cm in width and 4mm in height.

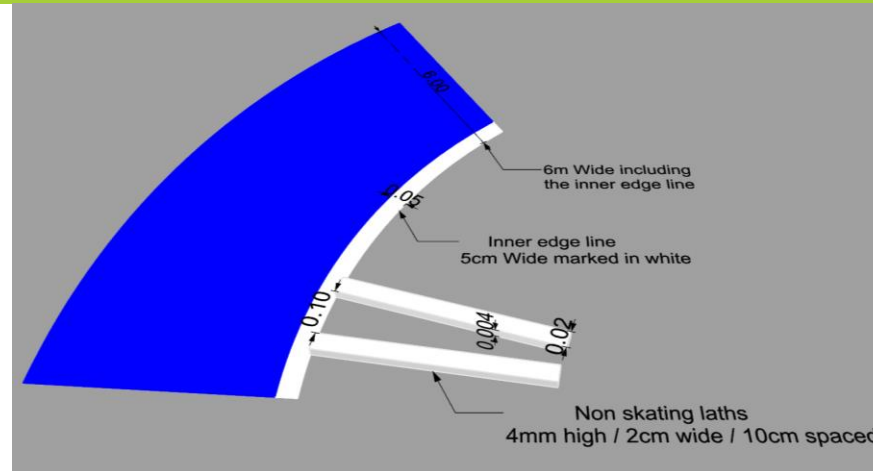

En la parte interior de la pista, una zona de no patinaje de 50cm, deberá preverse además del ancho de la pista. (6m ancho total + 50 cm). Los 50cm de la zona de no patinaje debe ser acondicionados con cintas autoadhesivas no resbaladizas, espaciadas cada 10cm transversalmente en las curvas y cada 40cm verticalmente en las rectas; teniendo un mínimo de 2 a 5cm de ancho y 4mm de altura.

art 106 The Safety measures / Las medidas de seguridad

1. The track must be closed by polycarbonate fencing, (possibly transparent), being hundred and twenty (120) centimetres in height, having a feet safeguard panel of, twenty (20) centimetres in height and three (3) cm of wide, detached two (2) cm from the ground.
1. La pista debe estar cerrada por una valla de policarbonato, (posiblemente transparente), siendo de ciento veinte (120) centímetros de altura, con un panel de seguridad de veinte (20) centímetros de altura y tres (3) cm de ancho, separado dos (2) cm del suelo.
2. Fencing must observe safety measures to skaters, thus it must not have dangerous protuberances inside the track, and the gates must open outside. Fencing must be able to resist at the fall of a group of skaters.
2. La valla debe conservar las medidas de seguridad para los patinadores, por lo que no debe tener protuberancias peligrosas dentro de la pista, y las puertas deben abrir al exterior. La valla debe ser capaz de resistir a la caída de un grupo de patinadores.
3. A safety zone must be respected as (art 79)
3. Una zona de seguridad debe ser respetada según el (art 79)

art 107 Painting and advertising on the track / Pintura y publicidad sobre la pista

Painting and advertising are not allowed on the surface of the race La pintura y la publicidad no se permiten en la superficie de la

course. Only finish line (art 83), starting line (art 82) and the relay zone (art 130.3) can be printed on the race course.

pista. Sólo la línea de meta (art 83), la línea de salida (art 82) y la zona de relevo (art 130.3) pueden imprimirse sobre la pista.

art 108 Track for World Championship / Pista para el Campeonato del Mundo

1. Tracks for the World Championships must be built according to the geometric characteristics indicated in one of the following standard templates:
 - 200 meters indoor/outdoor track; 6/7 meters wide with a linear side profile (Annex A)
 - 200 meters indoor/outdoor track; 6/7 meters wide with a parabolic transversal profile (Annex B)
2. The finish line must be at 8 m before the beginning of the bend and must be marked with a white line, 5 cm wide.
3. On all linear measurements in plan and heights a tolerance of $\pm 0.5\%$ is accepted.
4. For all the info concerning the characteristic of the Standard Track please visit the World Skate website: www.worldskate.org

1. Las pistas para competiciones internacionales y para los Campeonatos Mundiales se deben construir de acuerdo con las características geométricas indicadas en una de las siguientes plantillas estándar:
 - Pista cubiertas/aire libre de 200 metros de longitud, 6/7 metros de ancho, con un perfil lateral lineal (Anexo A)
 - Pista cubiertas/aire libre de 200 metros de longitud, 6/7 metros de ancho, con un perfil parabólico transversal (Anexo B)
2. La línea de llegada debe estar a 8 m antes del comienzo de la curva y debe ser marcada con una línea blanca de cinco (5) cm de ancho.
3. En todas las medidas lineales en planta y alturas, se acepta una tolerancia de $\pm 0.5\%$.
4. Para obtener información sobre las características de la pista estándar, visite el sitio web de World Skate: www.worldskate.org.

art 109 The certification of the track / La certificación de las pistas

WORLD SKATE homologates the tracks for the World Championships and, upon request, approves the tracks projects for the subsequent homologation .

WORLD SKATE homologa las pistas para los Campeonatos del Mundo y, con previa solicitud, aprueba los proyectos de pistas para las homologaciones subsecuentes.

Section 4. The road - El Circuito

art 110 Road course / Recorrido ruta

1. The road course cannot be less than eight (8) meters wide in any point of the course. Straightaways must represent 60% of the race course.
 2. The road surface must be uniformly and sufficiently smooth without hollows and fissures. From the inside of the course to the outside of the course there can be no more than 5% of the width of the course fall in camber.
 3. Safety devices to be installed in the points which the Chief Referee may consider as dangerous.
1. El ancho de la ruta no puede ser inferior a ocho (8) metros en ningún punto de su recorrido. Los rectilíneos deben representar el 60 % del total del circuito.
 2. La superficie de la ruta debe ser uniforme y suficientemente lisa, sin fallas ni fisuras. La curvatura transversal del recorrido no debe superar el 5% de su amplitud desde el punto interior del circuito hasta el exterior.
 3. Podrán instalarse dispositivos de seguridad en los puntos que el Juez Árbitro considere peligrosos.

art 111 Closed road circuit race course / Circuito cerrado

1. A closed circuit road is a road course consisting of an asymmetrical closed circuit on which skaters are to cover one or more times according to the distance of the race.
 2. A closed circuit road must not be shorter than four hundred (400) meters and longer than six hundred (600) meters.
 3. For the Marathon (42.195m) a closed circuit must be at least 3 km.
1. Un circuito de ruta cerrado consiste en un circuito asimétrico que los patinadores han de cubrir una o más veces de acuerdo con la distancia de la carrera.
 2. El circuito cerrado no debe ser inferior a cuatrocientos (400) metros, ni más largo de seiscientos (600) metros.
 3. Para el Maratón (42.195m), un circuito cerrado debe ser de al menos 3 km.

art 112 Open road race course / Carrera en circuito abierto

1. The race course is considered as open when the skaters do not have to complete several laps to cover the distance of the race.
 2. In "open road race courses" gradients shall never exceed 5%. Exceptions to this rule shall never exceed 25% of the whole course.
 3. On open road circuit, if the road course presents holes or excavations, they must be filled with an appropriate material so they do not present any danger to the skaters. If irregularity of the race course cannot be repaired, they must be signalled with white paint.
 4. for race exceeding twenty (20) kilometres a refreshment stand
1. Un circuito se considera abierto cuando los patinadores no tienen que completar varias vueltas para cubrir la distancia de la carrera.
 2. En los circuitos abiertos, los desniveles nunca podrán exceder del 5%. Las excepciones a esta regla nunca deberán superar el 25% de toda la carrera.
 3. En circuitos abiertos, si el curso del camino presenta agujeros o excavaciones, deberán ser rellenados con un material apropiado para que no presente ningún peligro para los patinadores. Si la irregularidad del circuito no pudiera ser reparada, deberán ser señalizadas con pintura blanca.
 4. Para una carrera que exceda los veinte (20) kilómetros, deberá

must be provided. It shall be placed approximately at the middle of the course.

proporcionarse un stand de avituallamiento. Se colocará aproximadamente a mitad de la carrera.

art 113 Equipment of the finish line / El equipamiento de La línea de Meta

1. The external edge must be bordered by adapted equipment in order to isolate the skaters from the public. This disposal must be applied:
 - 150 m before the finish line and 100 m after the finish line with barriers;
 - 300 m to 150 m before the finish line with strings or coloured bands.
 2. If the public can be present in the inner part of the circuit this disposal must be present on the inner edge too.
1. El borde externo deberá ser limitado por equipamiento adaptado con el fin de aislar a los patinadores del público. Esta disposición debe ser aplicada:
 - 150 m antes de la línea de meta y 100 m después, con barreras;
 - de 300 m a 150 m antes de la línea de meta con cadenas o bandas de colores
 2. Cuando el público puede ubicarse en la parte interior del circuito, esta disposición debe aplicarse también en el borde interior.

art 114 Finish line of open road circuit / La Línea de meta en circuitos abiertos

On open road circuit:

1. a canvas stripe reading "FINISH LINE" to be placed above the finishing line. If there are preceding finishing lines, it will be written on the ground;
2. a signal indicating the last 500 m of the race;
3. the disposal exposed art 113 must be applied on the external and internal edges of the road.
4. For Roller Marathon World Championship, there must be adequate notification, announcing the proximity of the finish line (1km, 500m).
5. The finish line must be placed in such way that the skater can stop in safe conditions.

En circuitos abiertos:

1. Un aviso en lona que indique "LÍNEA DE META" deberá ponerse encima de la línea de meta. Si hay líneas de meta precedentes la indicación debe escribirse en el suelo;
2. una señal que indica los últimos 500 m de la carrera;
3. la disposición del art 113 debe aplicar en los bordes externo e interno de la carretera.
4. Para el Campeonato del Mundo de Maratón, deberá haber una señalización adecuada, anunciando la proximidad de la línea de meta (1km, 500 m).
5. La línea de meta debe ser colocada de tal manera que el patinador pueda parar en condiciones de seguridad.

art 115 Skating course / El recorrido de competencia

In mass start races on open circuit roads, skaters must always keep to their right and in no case, can they overcome the centre of the road. Furthermore, skaters must strictly observe instructions given

En las carreras de salida en grupo en circuitos abierto, los patinadores deben siempre conservar su derecha y en ningún caso sobrepasar el centro de la calzada. Además, los patinadores

by the organiser.

deben observar estrictamente las instrucciones dadas por el organizador.

Section 5. The distance & types of race - Distancias y tipos de carrera

art 116 Official distances of the races / Distancias Oficiales de las carreras

Both for track and road races, official distances are the following: Ya sea sobre pista o sobre circuito, las distancias oficiales son:
100 - 200 - 300 - 500 - 1.000 - 3.000 - 5.000 - 10.000 - 15.000 - 100 - 200 - 300 - 500 - 1.000 - 3.000 - 5.000 - 10.000 - 15.000 - 20.000 meters.
Marathon (42,195 km) is only raced on road. Maratón (42, 195 Km) se realiza únicamente en ruta.

art 117 Type of races / Tipos de carreras

There are four kinds of race; time trial, sprint tournament, pursuit and mass start. Hay cuatro tipos de carrera, contrarreloj, sprint, persecución y de salida en gran grupo.

Type	Individual Race - Carrera Individual	Team Race - Carrera por equipos
Time trial race	200 m Dual 300 m	- Team Time Trial
Sprint	100 m 500 m + Distance 1 Lap 1.000 m	
Pursuit	Individual	Team pursuit
Mass start race	Elimination Points Points-Elimination Endurance	Relays

art 118 Official distances of World Championships - Distancias Oficiales en los Campeonatos del Mundo (art 60)

See art. 60 / Ver art. 60

art 119 Individual Time trial / Contrarreloj individual

Races against time may take place either on a track or on the road. In such races there is a certain number of skaters who cover a distance while their times are taken by means of a timekeeping (electronic or manual art 86, art 87 and art 88.) Their finish time determines their ranking.

Las carreras contrarreloj pueden disputarse sobre pista o circuito. En ellas un número determinado de corredores cubren una distancia mientras se les toma el tiempo con un cronometraje (electrónico o manual art 86, art 87 y art 88.). Su tiempo final determinará su posición.

art 120 Team Time Trial / Contrarreloj por equipos

1. Races against time may take place either on a track or on the road. Teams of three skaters who cover a distance while their times are taken by means of a timekeeping.
2. Only one team skates and starts together on the track or on the road at one time.
3. The time will be registered when the second skater crosses the finish line.

1. Las carreras contrarreloj por equipos pueden realizarse sobre pista o sobre ruta. En ellas, equipos de tres competidores deben cubrir un circuito mientras se registra su tiempo.
2. Solo un equipo debe estar a la vez tanto en la pista como en el circuito.
3. El tiempo se registra cuando el segundo patinador cruza la línea de llegada.

art 121 200m Dual Time Trial / 200m Contrarreloj Meta contra Meta

1. 200m Dual Time trial is raced on track. Skaters are competing two by two (2). The start and finish lines are on the middle of the straightaway. The starting procedure is identical as for Sprint races.
2. During the first round only twelve (12) best times are qualified.
3. In final, the winner is the skater with the best time.

1. 200m Contrarreloj Meta contra Meta se realiza en pista. Los patinadores corren de dos en dos. La salida y la llegada se ubican en la mitad de las rectas. El procedimiento de salida es idéntico al de la Carrera de Sprint.
2. En la primera ronda califican únicamente los doce (12) mejores tiempos.
3. En la final, el ganador será el patinador con el mejor tiempo.

art 122 Sprint tournament / Carrera de Sprint

1. A sprint tournament is organized on short distance race with a certain number of rounds to accede to the final.
 2. According to the number of skaters and the width of the race course, the Chief Referee has to organize the qualification system.
 3. For all the rounds and final, the skaters are called and choose their position on the starting line according to art 135.
 4. If skaters have the same time and they cannot be decided using hundredth or thousandth of second, then the alphabetic order of the given name or the ranking of nation at World Championship will be used.
 5. The skaters who do not qualify to the following round or the final will be ranked according to art 149.
1. Una carrera de sprint es una carrera de corta distancia, con un determinado número de rondas para acceder a la final.
 2. De acuerdo con el número de patinadores y el ancho de la pista o circuito, el juez árbitro determina el sistema de calificación.
 3. Para todas las rondas y la final, se hace el llamado de los patinadores en la línea de salida y éstos a su vez escogen su ubicación según el art 135.
 4. Cuando haya patinadores que registren el mismo tiempo y no sea posible determinar su posición usando centésimas de segundo, se ubicarán en orden alfabético del apellido o del ranking de naciones del WC.
 5. Los patinadores que no califican a la siguiente ronda o a la final, serán clasificados de acuerdo con el art 149.

art 123 General rules for 100 m sprint tournament / Reglamento general para 100 m sprint

1. It is a race on 100 m road straight. The final is run by 2 or 3.
 2. The qualification table is built according with the width of the race course with heats of 2 or 3 skaters.
 3. During the first round, only best times are qualified.
 4. The next rounds are built according to the best times of the winners
 5. The others skaters are qualified according to the best times in the heats.
 6. The heats are done respecting the following protocol:
1. Tiene lugar en una recta de 100 m. La final se hace con dos (2) o tres (3) patinadores.
 2. El cuadro de calificación se hace con base en el ancho del recorrido de competencia, con series de dos (2) o tres (3) patinadores.
 3. En la primera ronda, únicamente los mejores tiempos se califican.
 4. Las siguientes rondas se conforman con base en los mejores tiempos de los ganadores.
 5. Los demás patinadores se califican de acuerdo con los mejores tiempos en las series.
 6. Las series se realizan con base en el siguiente sistema:

3 lines	¼ Final		1/2 Final	
	Engaged	Heats	Qualified	Heats
9 skaters			3 x 3	3 winners In final
10 to 12	4 x 2-3	9 best times		
13 to 15	5 x 2-3			
16 to 18	6 x 2-3			
19 to 21	7 x 2-3			
22 to 24	8 x 2-3			
25 to 27	9 x 2-3			

3 lines	1/8 Final		¼ Final		1/2 Final	
	Engaged	Heats	Qualified	Heats	Qualified	Heats
28 to 30	10 x 2-3	15 best times	5 x 3	5 winners 4 times	3 x 3	3 winners In final
31 to 33	11 x 2-3	18 best times	6 x 3	6 winners 3 times		
34 to 36	12 x 2-3					
37 to 39	13 x 2-3					
40 to 42	14 x 2-3	21 best times	7 x 3	7 winners 2 times		
43 to 45	15 x 2-3					
45 to 48	16 x 2-3					
49 to 51	17 x 2-3	24 best times	8 x 3	8 winners 1 time		
52 to 54	18 x 2-3					
more	X heats					

7. If there are only two (2) lanes, the 100 m sprint tournament must be organised on two (2) days.

7. Si hay solamente dos (2) carriles, el 100 m sprint debe programarse para dos (2) días.

First day				
Engaged	1/16		1/8 Final	
	Heats	Qualified	Heats	Qualified
	X heats	16 best times	8 x 2	8 winners

Second Day			
¼ Final		1/2 Final	
Heats	Qualified	Heats	Qualified
4 x 2	4 winners	2 x 2	2 winners for 1 & 2 2 loser for 3 & 4

art 124 General rules for 500 m +D & 1 lap sprint tournament / Reglamento General para la carrera de 500 m +D y 1 Vuelta sprint

It is a sprint tournament. In each qualification heat, only the winner and the second accede to the following round; except in the first round where the 16 best times are qualified. The final is run by 4 skaters.

Se trata de una carrera de sprint. En cada serie, sólo el vencedor y el segundo accederán a la siguiente ronda; excepto en la primera ronda donde califican los 16 mejores tiempos. En la final participarán 4 patinadores.

On track, the distance of race is 2.5 laps (500m) plus the Distance resulting to the middle of the straightaway, thus the start line will be in the middle of the straightaway.

En la Pista, la distancia de la carrera es 2.5 vueltas (500m) más la Distancia resultante hasta la mitad de la recta. Es decir que la línea de salida debe estar en la mitad de la recta.

On the road circuit, for One Lap race, the line position does not

En el circuito de ruta, la línea de salida para la carrera Vuelta al

change.

Organisation

1. First Round Qualification of the best sixteen (16) times
2. Quarter Final, Semi Final and Final are organized according to the following table
3. According to art 122.4 if skaters 16th and 17th cannot be decided then the quarters of final are raced with seventeen (17) skaters. The Quarter series 1 will be raced with 5 skaters.
4. In case of sport fault, an additional skater can be added to the heat (art 183.3)

Circuito no cambia de posición.

Organización

1. En la primera ronda, califican los diez y seis (16) mejores tiempos.
2. Los Cuartos de final, Semifinal y Final se organizan de acuerdo con el cuadro a continuación
3. Según el art 122.4, si los patinadores en las posiciones 16 y 17 registran el mismo tiempo, entonces en los Cuartos de final habrá diez y siete (17) patinadores; la serie número 1 tendrá cinco (5) patinadores.
4. En caso de falta deportiva, podrá adicionarse un patinador a las series (art 183).

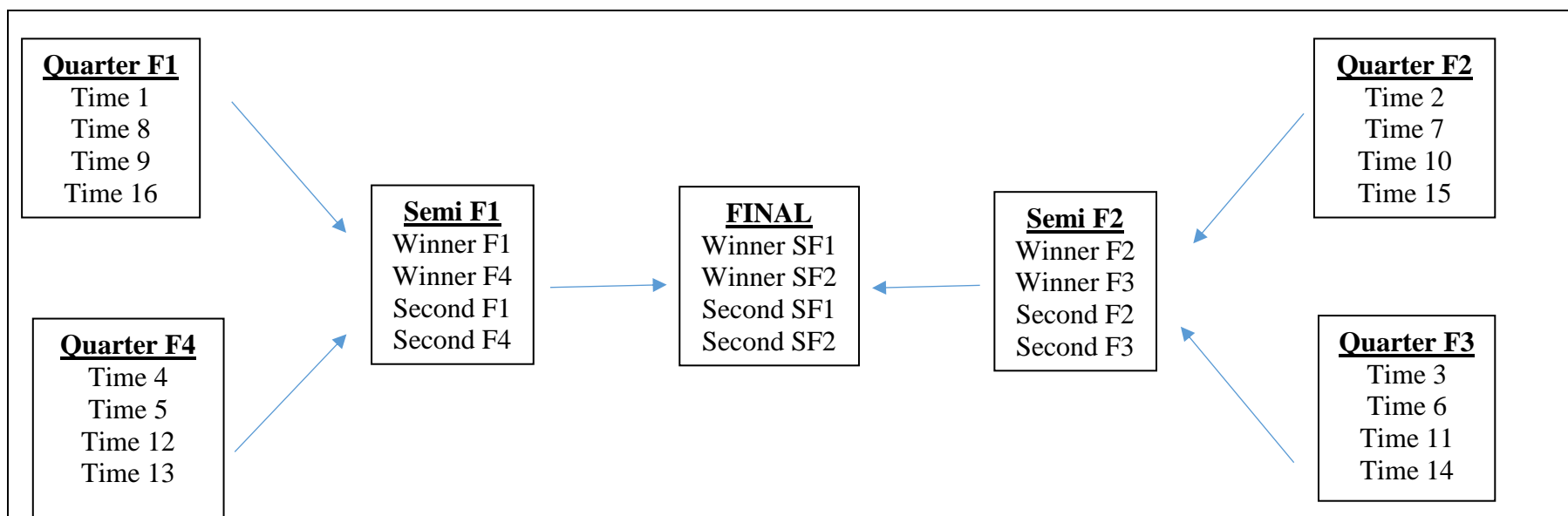

<i>Starting line Ranking</i>	Heat 1	Heat 2	Heat 3	Heat 4
<i>Quarter final</i>				
<i>Called in first</i>	Best time	2	3	4
<i>Called in second</i>	8	7	6	5
<i>Called in third</i>	9	10	11	12
<i>Called in fourth</i>	16	15	14	13
	17			

art 125 General rules for 1.000m sprint tournament / Reglamento General Para la carrera de 1.000 metros sprint

It is a speed tournament with a maximum of 3 rounds. Only the winners of the heat accede directly to the next round. The others skaters are qualified according to the best times in the heats. The final is run, by the winner of each semi-final and the best loser times, for a total of eight skaters.

Es una carrera de velocidad con un máximo de 3 rondas. Sólo los vencedores de cada serie acceden directamente a la siguiente ronda. Los otros patinadores califican de acuerdo con los mejores tiempos de las series. La final se realiza con el ganador de cada serie de semifinales y los mejores tiempos de perdedores, hasta un total de 8 patinadores.

1. Round composition & Qualification table

1. Composición de las Rondas y Calificación

Engaged	Quarter Final				Semi Final			Final
	Heats	Place	Time	Skaters Qualified	Heats	Place	Time	Skaters Qualified
8 skaters								
9 to 16					2 x 4-8	1	6	
17 to 24					3 x 5-8	1	5	
25 to 32	4 x 6-8	1	12	16	2 x 8	1	6	
33 to 40	5 x 6-8	1	11	16	2 x 8	1	6	

41 to 48	6 x 6-8	1	10	16	2 x 8	1	6	8
49 to 56	7 x 7-8	1	9	16	2 x 8	1	6	
57 to 64	8 x 7-8	1	8	16	2 x 8	1	6	
65 to 72	9 x 7-8	1	15	24	3 x 8	1	5	
73 to 80	10 x 7-8	1	14	24	3 x 8	1	5	
81 to 88	11 x 7-8	1	13	24	3 x 8	1	5	
89 to 96	12 x 7-8	1	12	24	3 x 8	1	5	
97 to 104	13 x 7-8	1	11	24	3 x 8	1	5	
105 - 112	14 x 7-8	1	10	24	3 x 8	1	5	

2. Heats of other rounds

Heats are constituted according to the results of the precedent round and the same serpentine system.

- ranking according to the best time of the winner (Winner Time)

WT1, WT2,...

- ranking according to the time of the Qualified Time QT1,

QT2,

2. Series de otras rondas

Las series se establecen de acuerdo con los resultados de la ronda precedente y el mismo método del serpentón.

- Orden de acuerdo con mejor tiempo del Ganador (Winner Time)

WT1, WT2,...

- Orden de acuerdo con mejor de los tiempos de Calificación (QT)

QT1, QT2

<i>Starting line</i>	Heat 1	Heat 2	Heat 3
<i>Called in first</i>	Winner Time1	WT2	WT3
<i>Called in second</i>	WT6	WT5	WT4
<i>Called in third</i>	WT7	WT8	Qualified Time 1
<i>Called in fourth</i>	QT4	QT3	QT2

art 126 Mass start distance race / Carreras de salida en gran grupo

Such races can be carried out both on the track or on the road. In these races, an unlimited number of skaters can participate at the same time. When the number of registered skaters is too high in relation to the size of the track or the road, qualification heats may take place, followed by a final event.

Estas carreras pueden llevarse a cabo sobre pista o sobre circuito, puede participar simultáneamente un número ilimitado de patinadores. Cuando este número es demasiado elevado respecto a las dimensiones de la pista o del circuito, deberán realizarse series clasificatorias, que llevan a la final.

art 127 Elimination race / Carrera de eliminación

This race is carried out through direct elimination of one or more skaters on one or more fixed points of the course. The Chief Referee communicates the elimination rules before starting of the competition.

Esta carrera se lleva a cabo por eliminación directa de uno o más patinadores, en uno o más puntos determinados del recorrido. El Juez Arbitro comunicará, antes de dar la salida, el protocolo de eliminación.

1. One lap before each sprint, at the passing of the finish line by the lead skater, the bell will sound.
 2. The determination of who is the last skater is based on the last point of the last skate to cross the finish line (art 148).
 3. Whenever a skater leaves the race, be it because of a fall or fatigue, this retirement will count as the corresponding elimination.
 4. If during an elimination sprint a skater violates any rule, the Chief Referee may eliminate him in replacement for the skater who crossed the finish line last.
 5. In case of massive fall with the simultaneous retirement of a group of skaters, the elimination is suspended during some laps. The official speaker announces which lap the elimination will restart.
 6. The skater eliminated is announced by the official speaker. The speaker announces the number and the nation of the skater in the official language; English and then in Spanish.
 7. On the opposite line of the finish line, a judge shows the number of the eliminated skater on a board (manual or electronic).
1. Una vuelta antes de cada sprint, al paso por la línea de meta del patinador líder, la campana sonará.
 2. La determinación de quién es el último patinador se basará en el último punto del patín último en cruzar la línea de meta (art 148).
 3. Cada vez que un patinador abandona la carrera, ya sea a causa de una caída o fatiga, este retiro se considerará como la correspondiente eliminación.
 4. Si durante un sprint de eliminación un patinador viola alguna regla, el Juez Arbitro puede eliminarlo en lugar del patinador que cruzó la línea de meta en último lugar.
 5. En caso de una caída masiva con el retiro simultáneo de un grupo de patinadores, la eliminación se suspenderá durante algunas vueltas. El Speaker oficial anunciará en qué vuelta la eliminación se reanudará.
 6. El patinador eliminado será anunciado por el Speaker oficial, quien anunciará el número y la nación del patinador en el idioma oficial: en inglés primero y luego en español.
 7. En la línea opuesta de la línea de meta, un juez indicará el número del patinador eliminado en un tablero (manual o electrónico).

8. If the skater does not leave the track after the third announcement, he will be disqualified of the race DSQ-SF.
8. Si el patinador no sale de la pista después del tercer anuncio, será descalificado de la carrera DSQ-SF.

art 128 Points race / Carrera de Puntos

This race awards a score for each skater after each fixed point of the course. At the completion of the last lap a greater score will be awarded. The skater totalling the highest number of points wins the race.

1. One lap before each sprint, as the lead skater is about to cross the finish line, the bell will sound.
2. If in the opinion of Chief Referee a skater commits a fault on any point sprint, the Chief Referee may change the order of the arrival and the assignment of points.
3. The Speaker will inform in an unofficial manner, the number of the skaters who obtain points in each sprint. The Official classification will only be announced after viewing the electronic photo finish or video scanner.
4. If a skater does not finish the race, that skater will lose the points earned for this race.
5. If there is a tie in points among two or more skaters, it will be decided by who was the first of them at the finish line in the last lap.

Esta carrera premia con una puntuación para cada patinador, al cruzar por cada punto determinado. Al completar la última vuelta habrá una puntuación mayor. La carrera la gana el patinador que totalice el mayor número de puntos.

1. Una vuelta antes de cada sprint, cuando el patinador líder se encuentre en la recta antes de la línea de meta, la campana sonará.
2. Si, en opinión del Juez Árbitro, un patinador comete una falta sobre cualquier punto del sprint, el Juez Árbitro podrá cambiar el orden de la llegada y la asignación de puntos.
3. El speaker informará de manera extraoficial el número de los patinadores que obtienen puntos en cada sprint. La clasificación oficial sólo se dará a conocer después de ver el final la foto-finish o el video escáner.
4. Si un patinador no finaliza la carrera, ese patinador perderá los puntos que hubiere obtenido en los sprints de esta carrera.
5. Si hay un empate en puntos entre dos o más patinadores, se decidirá por el que fue el primero de ellos en la línea de meta en la última vuelta.

art 129 Point-Elimination race / Carreras de Puntos + Eliminación

This race is a combination of the elimination and points races. It consists in eliminating the last skater or the last skaters and in assigning points to the first two skaters at certain laps. The winner of this race will be the one who, having run the whole course, has accumulated the greatest score

1. Elimination see art 127 & art 148
2. Points see art 128 & art 148
3. The bell will ring to indicate there is sprint for point next lap.

Esta carrera es una combinación de las carreras de eliminación y de puntos. Consiste en eliminar al último o los últimos patinadores, y en asignar puntos a los primeros dos patinadores en ciertas vueltas. La carrera la gana el patinador que, habiendo cumplido la distancia total, acumule el mayor número de puntos.

1. Eliminación ver art 127 y art 148
2. Puntos ver art 128 y art 148
3. La campana sonará para indicar que hay un sprint de puntos

The race starts by a sprint for the points and elimination next lap

4. The skater who is eliminated will lose the points obtained up to that moment.
 5. If final or qualification heats must be done but with an insufficient number of skaters to realize all the elimination, the number of elimination is adapted by deleting the first eliminations. The number of attribution of points does not change.
4. El patinador que sea eliminado perderá todos los puntos obtenidos hasta el momento.
 5. Cuando en una final o en series clasificatorias hay una cantidad insuficiente de patinadores, el número de eliminaciones debe adaptarse quitando las primeras eliminaciones. La cantidad de sprints de puntos no cambia.

art 130 Relay race / Carrera de relevos

1. The organisation of the team
 - a. skaters of a team should wear identical racing suit. In case the racing suits of two teams are sufficiently similar, the Chief Referee can order the modification of one of them by draw;
 - b. teams must be composed of three (3) skaters;
 - c. if a skater commits a disqualifying act, the whole team is disqualified;
 - d. each team is free to decide after how many laps to relay;
 - e. During the relay the skaters are not allowed to exit of the race course. At the end of the race, when the relay-runner has finished his race, then he is allowed to enter in the middle of the track or exit of the race course under the direction of the jury.
 2. The relay
 - a. the relay will be completed by pushing with hand(s) from the arriving skater the hip of the starting skater;
 - b. touch and pull relay is not permitted and it is sanctioned by the disqualification of the team;
 - c. the last possible relay will be made prior to the start of the last lap;
 - d. the Chief Referee will advise how the skaters who are
1. La organización del equipo
 - a. Los patinadores del equipo deberán vestir uniformes idénticos. En caso de que los uniformes de dos equipos sean muy similares, el Juez Árbitro puede ordenar el cambio de uno de ellos por sorteo.
 - b. Los equipos deberán estar conformados por (3) patinadores.
 - c. Si un patinador comete un acto que amerita descalificación, todo el equipo será descalificado:
 - d. Cada equipo es libre de decidir cada cuántas vueltas hace el relevo.
 - e. Durante los relevos, los patinadores no están autorizados a abandonar el recorrido de competencia. Al final de la carrera, cuando el corredor termine su relevo, se le permitirá ingresar al interno de la pista o salir del recorrido de competencia; con autorización del jurado.
 2. El relevo
 - a. El relevo se considera correcto cuando el patinador que llega a espalda empuja con la(s) mano(s) la cadera del patinador que comienza.
 - b. El relevo con toque y arrastre no está permitido y será sancionado con la descalificación del equipo.
 - c. El último relevo posible se hará previamente al inicio de la última vuelta.

relayed should return and the path they must use, done in such a way that it does not interfere with development of the race.

3. The relay zone

- a. the relay zone will be assigned on the straightaway that contains the finishing line and a waiting zone is also assigned for the relaying skaters; the relay zone may be extended further than the arrival line as far as the end of the straight line;
- b. on track, the relay zone starts in the middle of the corner and finishes at the end of the finish straight;
- c. the lines signalling the relay zone must be marked with a white line, two (2) centimetres,
- d. the relay must start and be completed inside the relay zone. If not, the team is disqualified DSQ-TF;
- e. in the case a relaying skater enters the relay zone but is not relayed by the team mate, the team is disqualified DSQ-TF. During the last lap and up to the moment in which the last skater crosses the finish line, only the finishing skater per team is allowed to enter in the relay zone.
- f. the skater is considered as entered in the relay zone when the last part of his second skate has totally passed the first line signalling the beginning of the relay zone;
- g. the skater is considered as taken out the relay zone when the first part of his first skate crosses the line signalling the end of the relay zone.

- d. El Juez Árbitro informará cómo los patinadores que entregan el relevo deberán volver y el camino que habrán de usar, de forma que no interfieran el desarrollo de la carrera.

3. La zona de relevos

- a. La zona de relevos estará ubicada en la recta de la línea de meta y además una zona de espera será asignada para los patinadores que relevan. La zona de relevos podrá extenderse más allá de la línea de meta, hasta el final de la línea recta.
- b. En pista, la zona de relevos comenzará en la mitad de la curva y terminará al final de la recta de meta.
- c. Las líneas que señalan la zona de relevos serán señaladas con líneas blancas de dos (2) centímetros.
- d. El relevo deberá comenzar y finalizar dentro de la zona de relevos. Si no, el equipo será descalificado DSQ-TF.
- e. En el caso que un patinador ingrese a la zona de relevos pero no sea relevado por su compañero de equipo, el equipo será descalificado DSQ-TF. Durante la última vuelta y hasta que el último patinador termine la carrera, solamente el patinador que remata de cada equipo puede ingresar al cajón de relevos.
- f. Se considera que el patinador ha ingresado a la zona de relevos cuando la última parte de su segundo patín haya traspasado totalmente la primera línea; que señala el inicio de la zona de relevos.
- g. Se considerará que el patinador ha salido de la zona de relevos, cuando la parte delantera de su primer patín cruce la línea que señale el final de la zona de relevos.

art 131 Endurance race / Carrera de resistencia

Such races may take place both on the track and on the road. For these races, a time limit is fixed and skaters are ranked according

Estas carreras pueden efectuarse sobre pista y circuito. Para estas carreras se establecerá un tiempo límite y los patinadores

to the order they achieved at the expiration of the time allowed, taking into account the course already covered.

quedarán clasificados según el orden de llegada al finalizar el tiempo pactado, teniendo en cuenta la distancia cubierta.

art 132 Pursuit race / Carrera de persecución

This race is carried out both on track and closed road circuits in the form of preliminary heats by two skaters or by two teams that start from two points equidistant from each other and that covers a fixed distance. When a skater or team passes the opponent, the preliminary heat is over. Teams shall be composed of three or four skaters. As far as pursuit races by teams are concerned, the penultimate skater is the one who establishes the ranking or the elimination.

Esta carrera se disputa sobre pista y circuitos cerrados, en forma de series eliminatorias de dos (2) competidores o equipos que parten de puntos equidistantes entre ellos y que cubren una distancia preestablecida. Cuando un patinador o un equipo logra sobrepasar al adversario, la eliminatoria termina. Los equipos deben estar compuestos de tres o cuatro patinadores. En el caso de carreras de persecución por equipos, el penúltimo patinador es quien determina la clasificación o la eliminación.

art 133 Stage race / Carrera por etapas

1. Stage races can take place only on a regular road course. They are a combination of middle distance, long-distance, and against-time races, combined and arranged together according to specific regulations. The final ranking results from the total of the different times or points obtained by each skater after covering the fixed distances, which are called "stages".
2. For each stage some bonus, such as point or time allowance, can be granted to the skater or skaters according to their placements. This bonus must be included in the program.
3. If several skaters get the same time, the final ranking is to be made according to the best result attained for each stage.
4. The competition can take place on one day or on several consecutive days according to the number and length of the stages. Some rest days may be included.

1. Estas carreras pueden efectuarse solamente sobre rutas regulares. Son una combinación de carreras de larga distancia, media distancia y de carreras contrarreloj, combinadas y reunidas de acuerdo con regulaciones específicas. La clasificación final se determina sumando los tiempos o los puntos obtenidos por cada competidor luego de recorrer las distancias previstas denominadas "etapas".
2. Por cada etapa puede ser concedida una bonificación, representada en puntos o concesión de tiempo para el competidor o competidores, según su clasificación. Estas bonificaciones deben estar informadas en el programa.
3. Si varios patinadores logran el mismo tiempo, la clasificación se hace con base en los mejores resultados obtenidos en cada etapa.
4. La competición puede tener lugar en un solo día o en varios días sucesivos según el número y la longitud de las etapas. Pueden incluirse días de descanso.

Section 6. The race- La Carrera

art 134 Area of call / Área de llamado

1. The skater must be present at the area of call when they are called by the official speaker of the competition or fifteen minutes (15) before the start of the race. If a skater does not answer the call area judge after being called twice, at one-minute interval from each other, he is marked as Do Not Start (DNS). This skater is not ranked.
 2. The skater must present with his complete equipment and his race numbers correctly positioned.
 3. The judge is in task to control the presence of the skater and to confirm him his place on the starting line. The judge checks the conformity of the race equipment, race numbers, transponders and size of wheels according to art 97.
1. El patinador deberá estar presente en el área de llamado cuando sea solicitado por el speaker oficial de la competición, o sino quince (15) minutos antes del comienzo de la carrera. Si un patinador no responde al juez de área de llamado después de haber sido llamado dos veces, con un intervalo de un minuto, será marcado como No Empieza -DNS- (*DO NOT START*). Este patinador no será clasificado.
 2. El patinador deberá presentarse con su equipo completo y sus números de carrera correctamente posicionados.
 3. El juez tendrá como tarea controlar la presencia del patinador y confirmarle su puesto en la línea de salida. Este juez comprobará el equipamiento, los números de carrera, los transponders y el tamaño de las ruedas de acuerdo con el art 97

art 135 Starting line order / Orden en la Línea de Salida

The starting rank is determined by:

1. the draw of the country at the preparatory meeting or the draw of the jury when there is no preparatory meeting;
2. The results of the rounds
In sprint tournament, the heats are composed according to the result of the precedent round. The winners of the precedent round are head of heat.
3. The results of the qualification heats:
After qualification heats, the winners of the qualification heats are in first position in the starting line ranking, the seconds in second, and so on.

El orden de salida estará determinado por:

1. El sorteo de países en la reunión preparatoria o en el sorteo realizado por el jurado cuando no haya una reunión preparatoria.
2. Los resultados de las rondas:
En carreras de sprint, las series se compondrán de acuerdo con el resultado de la ronda precedente. Los ganadores de las rondas precedentes serán cabezas de serie.
3. Los resultados de las series de calificación:
Después de las series de calificación, los ganadores de estas series estarán en primer lugar en el orden de la línea de salida, los segundo en segundo, y así seguidamente.

art 136 Starting order / Orden de salida

1. For Sprint tournament (100m, 500m+D, OneLap & 1.000m) the skaters are called one by one on the starting line by the starter judge respecting the starting line ranking (art 135). The skater chooses a place vacant on the starting line. His choice is definitive.
 2. For long distance race, the skaters are called one by one on the starting line by the starter judge respecting the starting line order (art 135) and they are placed successively from the inner edge to the external edge. The number of row is determined by the judge starter according to the width of the race course and a place of 0.50m wide must be allowed between one skater and the other.
 3. Call to the starting line. If there is not any area of call (art 134), the skater does not answer the starting judge after being called twice on the starting line, at one-minute interval from each other, he is marked as Do Not Start (DNS). This skater is not ranked.
1. Para las carreras de sprint (100m 500m +D, 1 Vuelta y 1.000 m), los patinadores son llamados uno a uno a la línea de salida por el juez de salida, respetando la clasificación en la línea de salida (art 135). El patinador escogerá un lugar vacante en la línea de salida. Su elección es definitiva.
 2. Para las carreras de larga distancia, los patinadores son llamados uno a uno a la línea por el juez de salida respetando el orden de partida (art 135) y se colocan sucesivamente desde el borde interior hasta el borde externo. El número de filas será determinado por el juez de salida, de acuerdo con el ancho del recorrido de competencia y un espacio de 0,50 m de ancho debe entre cada patinador.
 3. Llamado a la línea de partida. Cuando no hay una zona de llamado (art 134), y un patinador no responde al juez de salida después de haber sido llamado dos veces, en intervalos de un minuto, se marcará al patinador como que No Empieza DNS (DO NOT START). Este patinador no tendrá clasificación.

art 137 Individual Time trial starting conditions / Condiciones de salida Contrarreloj individual

For time trial races, the start will be as follows:

1. The skater must have at least one skate on the race course within the two lines (60 cm). All the wheels must be in contact with the race course.
 2. During the initiation of the start the skate cannot leave the race course and all the wheels must stay in contact with the race course. The skate can roll but it is not allowed to cut out the backward line. The oscillation of skater's body is allowed.
 3. The starter authorises the skater to go. The skater has fifteen (15) seconds to initiate the race and if he does not start, a false start will be declared and the skater receives one (1) warning;
- Para carreras contrarreloj, la salida será de la siguiente manera:
1. El patinador debe tener al menos un patín dentro del lugar demarcado por las dos líneas (60 cm). Todas sus ruedas deben estar en contacto con la superficie del recorrido.
 2. Durante el inicio de la salida el patín no puede salir del lugar demarcado y todas las ruedas deben estar en contacto con la superficie. El patín puede rodar pero no se permite cruzar la línea de atrás. Se permite la oscilación del cuerpo del patinador.
 3. El juez de salida autoriza al corredor a partir. El patinador tiene quince (15) segundos para iniciar la carrera, de no hacerlo en este tiempo se sancionará con salida nula y el patinador

4. On the judge's or chief referee's order the start may be repeated when the skater does not respect point 1 and 2 of this article. A false start will be declared and the skater is sanctioned by one (1) warning;
 5. If the starter judge notices a dysfunction of the automatic timekeeping during the race of a skater, this skater will resume the start in last position. In every case, a minimum of ten (10) minutes of rest is observed.
 6. For team time trial, the start will be with all the 3 skaters and starter will say "attention" and fire the gun.
4. El Juez Árbitro o el juez de salida podrá ordenar repetir la salida, si algún patinador no respeta el punto 1 y 2 de este artículo. Se sancionará con salida nula y el patinador recibirá una (1) amonestación.
 5. Si el Juez de salida nota un mal funcionamiento del cronómetro automático durante la carrera del patinador, este patinador volverá a hacer la carrera en la última posición. En cualquier caso, un mínimo de diez (10) minutos de descanso se dejará al patinador.
 6. Para contrarreloj por equipos, la salida será con los 3 patinadores y el juez de salida dirá "atención" y a continuación disparará la pistola.

art 138 Speed tournament starting conditions / Condiciones de salida de las carreras de sprint (100m, 200m Dual TT, 500m+D, 1 Vuelta y 1.000m)

1. When all the skaters have been called, the starter judge gives them the authorization to take their place on the starting line by saying "IN POSITION". The skaters have up to five (5) seconds to take their spot at the start line:
 - a. Standing up
 - b. His first skate must be in the box, not touching any line: front, laterals nor back line
 - c. The second skate can be in or out of the box
 At the command "SET" the skater assume his position and must remain immobile. Then, under the decision of the starter, the gun is fired.
 2. If a skater has any problem after the first signal "SET", he has the right to signal this problem to the starter judge by lifting a hand. This possibility is allowed only one time for each skater. In this case, the starter stops the starting procedure and asks to all the skaters to leave the starting zone and then he resumes
1. Cuando todos los patinadores hayan sido llamados, el Juez de salida les dará la autorización para tomar lugar en la línea de salida, diciendo "EN POSICIÓN". El patinador tendrá hasta (5) cinco segundos para ubicarse en su cajón de salida:
 - a. De pie
 - b. Su patín de apoyo debe estar en su espacio de salida, sin tocar ninguna de las líneas: frontal, laterales, trasera
 - c. El segundo patín puede estar dentro o fuera del cajón.
 A la orden "LISTOS", los patinadores asumen su posición de salida y deben permanecer inmóviles. Luego, el juez de salida dispara la pistola.
 2. Si un patinador tiene algún problema después de la primera señal de "LISTOS", el patinador tiene derecho a señalar el problema al juez de Salida levantando una mano. Esta posibilidad tan sólo se podrá utilizar una vez por cada patinador. En este caso, el juez de salida, parará el

the starting procedure.

3. On the start judge or chief referee's order the start may be repeated when:
 - a. there is an involuntary obstruction between two or more skaters which occurs a fall.
 - b. a fault occurs at the start (rounds, semi-finals and finals) that may influence the outcome of the race.
3. A orden del Juez árbitro o de salida el procedimiento puede repetirse:
 - a. si hay una obstrucción involuntaria entre dos o más patinadores y se produce una caída.
 - b. cuando ocurre una falta en la salida (rondas, semifinales, final) que pudiera influir el devenir de la carrera.

art 139 Specific rules for 100 m sprint tournament / Reglamento específico para la Carrera de 100 m sprint

1. Three (3) lanes of two point sixty (2.60) meters are drawn with white lines of five (5) cm. The race's condition must be identical in every lane, if it does not happen only two (2) lanes could be drawn on 8m wide road.

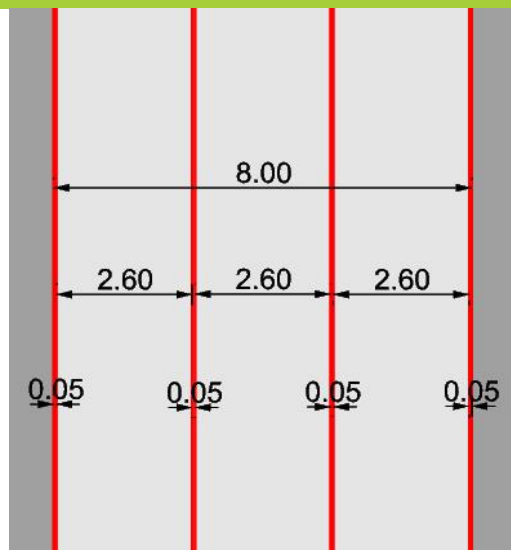

1. Se demarcan tres (3) carriles de dos metros sesenta (2.60) m con líneas de cinco (5) cm. Las condiciones de carrera deben ser idénticas en cada uno de los carriles, en caso de no ser así, en los recorridos de ocho (8) m de ancho, pueden demarcarse sólo dos (2) carriles.

2. Skater must skate in his lane. Skater who touches a white line is judged as get out his lane (technical fault) and he is disqualified DSQ-TF.
2. El patinador debe patinar en su carril. El patinador que toque la línea blanca se considera fuera de su carril (falta técnica) y será descalificado DSQ-TF.

art 140 Mass start starting conditions / Condiciones de salidas en gran grupo

1. The starting signal is given when the skaters are standing behind the starting line at 50 centimetres from each other.
 2. The rows of skaters are to be approximately 50 centimetres from each other. Skaters are to stand behind the starting line. The starter gives the start through two signals. He says "attention" and then he fires a shot.
 3. On the Starter or Chief Referee's order the start may be repeated when the falling down of one skater causes the falling of several others, within 100 m from the starting line.
1. La señal de salida se dará cuando los patinadores estén tras la línea a 50 centímetros el uno del otro.
 2. Las filas de patinadores deben estar aproximadamente 50 centímetros la una de la otra. Los patinadores estarán de pie detrás de la línea de salida. El juez de salida da el inicio a través de dos señales: "atención" y luego hace un disparo.
 3. A orden del juez de partida o del juez árbitro, la salida puede repetirse cuando la caída de un patinador causa la caída de varios otros, siempre que sea dentro de los 100 m desde la línea de salida.

art 141 Neutralisation of the race / Neutralización de la Carrera

When a small part of the race course is unsuitable consequently of minor external problem, fall of a skater or small group of skaters or minor injury of a skater the Chief Referee can neutralise the race. The neutralisation is signalled to the skaters by:

1. All the race judges go inside the race course at one (1) meter from the inner edge and shake a blue flag (50cm x 40cm). At this time, the skaters must lay down their speed and keep their position in the pack. It is allowed to the distanced skaters to join the pack and they must stay at the end of the pack.
2. The lap score is neutralised. In case of Elimination or Points race, elimination and assignation of points are neutralised, the official speaker announces "No Elimination" or "No points".
3. The judges have to come on the race course and take position to protect and signal the unsuitable area or the injured skater(s).

Quando una pequeña parte del recorrido de competencia no se encuentre apta como consecuencia de un problema externo menor, caída de un patinador o pequeño grupo de patinadores o lesiones menores de un patinador, el Juez Arbitro puede neutralizar la carrera. La neutralización será señalada a los patinadores así:

1. Todos los jueces de la carrera deben ir dentro del recorrido de competencia a un (1) metro del borde interior, agitando una bandera azul (50cm x 40cm). En este momento, los patinadores deben disminuir su velocidad y mantener su posición en el grupo. Se permite a los patinadores rezagados juntarse al grupo y deberán permanecer al final de ese grupo.
2. El cuentavueeltas se neutraliza. En caso de carrera de eliminación o de puntos, la eliminación y la asignación de puntos son neutralizados, el Speaker oficial anunciará "No habrá eliminación" o "No habrá puntos";
3. Los jueces tienen que entrar al recorrido de competencia y tomar posición para proteger, y señalar la zona afectada o el patinador(es) lesionado(s);

- | | |
|---|---|
| <ol style="list-style-type: none"> 4. The race restarts when the Chief Referee asks to the jury to return inside the race course. 5. In case of neutralisation of the race due to a fall of skater(s), the fallen skater(s) cannot continue the race when it restarts. 6. No neutralisation is allowed in the last 1.000 m. Neutralisation is not possible during sprint tournament. 7. Neutralisation cannot be longer than four (4) minutes. 8. Only two (2) neutralisations by race are allowed. If a third incident happens, the race must be stopped (art 142). | <ol style="list-style-type: none"> 4. La carrera se reinicia cuando el juez árbitro pide al resto de jueces regresar dentro de la pista. 5. En el caso de la neutralización de la carrera debido a la caída de patinador(es), estos patinadores caídos no pueden continuar la carrera cuando se reinicia. 6. No se permite la neutralización en los últimos 1.000 m. La neutralización no es posible en las carreras de sprint. 7. La neutralización no puede durar más de cuatro (4) minutos. 8. Sólo se permite dos (2) neutralizaciones por carrera. Si ocurre un tercer incidente, la carrera debe ser detenida (art 142). |
|---|---|

art 142 Stop of the race / Detención de la Carrera

The Chief Referee can stop the race in the following case:

1. When the ground or weather conditions hinder the normal performance of a race or the continuation of the same, the chief referee can stop the race and the competition for a given period of time;
2. The fall of an important group of skaters;
3. A serious injury of one of the skaters which needs the intervention of First aid or the evacuation of one skater at least.

El Juez Arbitro puede detener la carrera en los siguientes casos:

1. Cuando las condiciones del terreno o el clima obstaculicen el funcionamiento normal de una carrera o la continuación de la misma, el Juez Arbitro puede detener la carrera y la competición por un período de tiempo determinado.
2. La caída de una cantidad significativa de patinadores.
3. Una lesión grave de uno de los patinadores que necesite la intervención de primeros auxilios o la evacuación de incluso un patinador.

art 143 Resume the race / Reanudación de la carrera

- | | |
|---|---|
| <ol style="list-style-type: none"> 1. When there is a stop of race for reason exposed art 142, it is responsibility of the chief referee to decide about the official program by informing the skaters and the organiser of the competition. 2. If a time trial race (individual or team) or race with ranking / qualification by time is stopped, all the skaters registered or qualified (round or final) if it is the final, shall participate again. 3. If a long distance race is stopped in the first half (1st/2) of the race, and if the restart can be planned before fifteen (15) | <ol style="list-style-type: none"> 1. Cuando hay una detención de carrera por la razón expuesta en el art 142, es responsabilidad del Juez Arbitro decidir acerca del programa oficial, informando a los patinadores y al organizador de la competición. 2. Cuando se interrumpe una carrera contrarreloj (individual o por equipos) o una carrera por tiempo, todos los patinadores inscritos o clasificados en ronda o final (cuando es final) deben participar de nuevo. 3. Si una carrera de larga distancia se detiene en la primera mitad (1^a / 2) de la carrera, y si el reinicio puede ser planeado |
|---|---|

minutes after the stop, the race restarts with the same situation as the moment of the stop :

- a. only the skaters who were competing at the moment of the stop shall participate again;
- b. with the number of laps remaining to run;
- c. without any modification of assignation of points (points race) or elimination;
- d. If a skater (or group of skaters) leads the race with an advance or breakaway this advantage is restored to him (them). The pack starts on the starting line;
- e. The number of points obtained in the first part of the race are conserved by the skaters.

antes de quince (15) minutos después de la detención, la carrera se reinicia con la misma situación que había en el momento de la detención:

- a. Sólo los patinadores que estaban compitiendo en el momento de la detención pueden participar de nuevo.
- b. Con el número de vueltas restantes para correr.
- c. Sin ninguna modificación de la asignación de puntos (carrera por puntos) o eliminación.
- d. Si un patinador (o grupo de patinadores) lidera la carrera con una ventaja o escapada, esta ventaja se restablece para él (ellos). El pelotón comienza en la línea de salida.
- e. los patinadores conservan el número de puntos obtenidos en la primera parte de la carrera.

art 144 Restart of race / Reinicio de la Carrera

1. If the race is stopped in the last half (2nd/2) or if the race is stopped (art 143.3) without the possibility to rerace before fifteen (15) minutes, the race must be postponed and rerace totally with all the skaters who had taken the initial start.
2. Disqualified skater during the initial race cannot restart.

Si la carrera se detuvo en la segunda mitad (2da /2) o si la carrera es detenida (art 143.3) y no hay posibilidad de retomarla antes de quince (15) minutos, deberá ser pospuesta y reanudada en su totalidad con todos los patinadores que tomaron la salida inicialmente.

Los patinadores descalificados no pueden reiniciar la carrera.

art 145 Cancellation of race / Cancelación de la Carrera

1. The cancellation of a race is under the responsibility of the chief referee with the agreement of the organiser.
2. For the World Championship, the cancellation of a race is decided by the Technical Commission. (art 1)

1. La decisión sobre la cancelación de una carrera es responsabilidad del Juez Arbitro, en coordinación con el organizador.

2. Para el Campeonato del Mundo, la decisión sobre la cancelación de una carrera es responsabilidad de la Comisión Técnica. (art 1)

art 146 The bell / La Campana

Under the responsibility of the lap scorer judge (art 165) the bell announces:

Bajo la responsabilidad del juez contador de vueltas (art 165), la campana anuncia:

- | | |
|---|---|
| <ol style="list-style-type: none"> 1. The last lap in every race (except for the Individual Time Trial 300m); 2. The bell rings only for the first skater. When a skater(s) is escaped, the bell rings for this skater(s) and for the first following pack; 3. In the Elimination race, the bell announces the next elimination; 4. In Point race, the bell announces the next assignation of points; 5. In Point and Elimination race, the bell announces the next assignation of points. No bell for eliminations. | <ol style="list-style-type: none"> 1. La última vuelta en cada carrera (a excepción de la contrarreloj individual 300m); 2. La campana suena sólo para el primer patinador. Cuando un patinador(es) está en fuga, suena la campana para este patinador(es) y para el primer grupo perseguidor 3. En la carrera de eliminación, la campana anuncia la siguiente eliminación; 4. En la carrera de puntos, la campana anuncia la siguiente asignación de puntos; 5. En la carrera de puntos + eliminación, la campana anuncia la siguiente asignación de puntos. No habrá campana para eliminaciones. |
|---|---|

art 147 Lap scorer / El cuentavueltas

- | | |
|---|--|
| <ol style="list-style-type: none"> 1. The lap scorer shows the number of laps to be covered. 2. The lap scorer changes each time the first skater crosses the finish line. 3. The lap scorer stops when the race is neutralised. | <ol style="list-style-type: none"> 1. El cuentavueltas muestra el número de vueltas por cubrir. 2. Se cambiará el número en el cuentavueltas cada vez que el primer patinador cruce la línea de meta. 3. El cuentavueltas se detiene cuando la carrera es neutralizada. |
|---|--|

art 148 Judgment on the finish line in the different types of race / Criterio de la Foto Finish en los diferentes tipos de carrera

- | | |
|--|--|
| <ol style="list-style-type: none"> 1. In Mass start races (elimination, point, relay and so on), qualification heats, team time trial and races against time, the ranking position of the skaters is determined according to the time at which the point of the first wheel of the first skate crosses at the finishing line. 2. At the finishing line, the leading skate must be in contact with the ground. If the first skate is not in contact with the ground then the leading point of the first wheel of the second skate decides the placement 3. If, in case of fall on the finish line, a skater crosses the finish line without any skate on the ground, the first part of the first | <ol style="list-style-type: none"> 1. En la salida en grupo (eliminación, puntos, relevos, etc.), series clasificatorias, contrarreloj por equipos y carreras contrarreloj, la posición que obtienen los patinadores se determina en función del momento en que la punta de la primera rueda del primer patín cruza la línea de meta. 2. En la línea de meta, el primer patín debe estar en contacto con el suelo. Si el primer patín no está en contacto con el suelo, entonces la punta de la primera rueda del segundo patín decide la colocación. 3. Si, en caso de caída en la línea de meta, un patinador cruza la línea de meta sin ningún tipo de patín en el suelo, la primera |
|--|--|

wheel of the second skate decides the placement.

4. In the elimination race, the elimination will be established on the last part of the last skate crossing the finishing line (in contact or not with the ground).
 5. For the team pursuit race of three athletes (3), the finish is judged on the second skater (art 120)
 6. In endurance races, the finish line is represented by the exact point where the skater is at the expiration of the fixed time.
4. En la carrera de eliminación, la eliminación se establecerá con la última parte del último patín que cruce la línea de llegada (en contacto o no con el suelo).
 5. Para la carrera de persecución por equipos de tres (3) patinadores, la llegada se determina con el segundo patinador (art 120)
 6. En las carreras de resistencia, la línea de meta estará representada por el punto exacto donde el patinador está a la expiración del tiempo fijado.

art 149 Ranking / Clasificación

1. According to the type of race, the ranking is established as follows:
 - a. the best times in time trial race;
 - b. placement on the finish line for the elimination race;
 - c. sum of points in points race and points-elimination races;
 2. In case of rounds or qualification heats, unqualified skaters are ranked according to:
 - a. in 100 m Sprint tournament
 - the round in which they are unqualified (series, quarters and semi-finals)
 - their times obtained in this round
 - b. in 500 m +D Speed tournament,
 - the round which they are unqualified (series, quarters and semi-finals)
 - their place (first criteria) and their times (second criteria) obtained in this round.
1. De acuerdo con el tipo de carrera, la clasificación se establece de la siguiente manera:
 - a. los mejores tiempos en la carrera contrarreloj;
 - b. colocación en la línea de meta para la carrera de eliminación;
 - c. sumatoria de puntos en las carreras de puntos y puntos + eliminación;
 2. En el caso de las rondas clasificatorias, los patinadores no calificados obtienen posición de acuerdo con:
 - a. 100 m Sprint
 - la ronda en la que no califican (series, cuartos y semifinales),
 - los tiempos obtenidos en esa ronda.
 - b. en 500 m +D Sprint,
 - la ronda en que no califican (series, cuartos de final y semifinales)
 - su lugar (primer criterio) y su tiempo (segundo criterio) obtenidos en esa ronda.

(Example after the 2 semi-finals of 500m +D; the two third skaters (Por ejemplo después de dos semifinales de 500 m +D, los dos

are classified 5th and 6th. The best time is 5th.)

- c. in 1.000 m Speed tournament,
 - the round which they are unqualified (quarters and semi-finals)
 - their times obtained in this round.
 - d. In sprint tournament only the skaters who race the final can access to the podium. In case of disqualifications during the final, the podium can be uncompleted and done with only 2 or 1 skater.
3. Ranking with the time of skater reduce in rank (RR), he takes the time of the skater who arrived at this place.
Example: skater A arrives second (2nd) but RR at the third place. He takes the time of the skater who arrived 3rd

terceros patinadores clasificados son 5^o y 6. El mejor tiempo el 5^o.)

- c. en 1.000 m Sprint,
 - la ronda en que no califican (series, cuartos de final y semifinales)
 - Los tiempos obtenidos en esta ronda.
 - d. En las carreras Sprint sólo los patinadores que compiten en la final pueden acceder al pódium. En caso de descalificaciones durante la final, el pódium puede no ser completo y haber sólo 2 o 1 patinador.
3. Clasificación con el tiempo de un patinador desclasificado (RR), toma el tiempo del patinador que llegó en ese lugar.
Ejemplo: el patinador A llega segundo (2do) pero es desclasificado al tercer (3er) lugar; obtendrá entonces el tiempo del patinador B -afectado- que llegó tercero (3ro).

art 150 Placement of lapped skaters by the pack / Colocación de patinadores doblados por el pelotón

1. In mass start races on track or on closed road–circuit, the skaters who have been lapped by the pack or who are about to be lapped, and who may hinder the race, may be kept out. Skaters who have been lapped or kept out will be placed in the inverse order they left the race.
 2. This rule is not applied if a skater or small group of skaters leads the race and lapped the pack.
1. En las carreras de gran grupo en pista o en circuito cerrado, los patinadores que se han sido doblados por el pelotón o que están a punto de ser doblados, y que podrían obstaculizar la carrera, podrán ser retirados. Los patinadores que han sido alcanzados o sacados, se colocarán en orden inverso a su abandono de la carrera.
 2. Esta norma no es aplicable cuando un patinador o un pequeño grupo de patinadores lidera la carrera y dobla al pelotón.

art 151 Disqualified skater / Patinador descalificado (DSQ)

When a skater is disqualified for sport fault (DSQ-SF), he is not ranked and his place is taken by the following skater.

Quando un patinador es descalificado por falta deportiva (DSQ-SF), no será clasificado y su lugar será ocupado por el siguiente patinador.

art 152 Withdrawn skater / Retiro de un patinador (DNF)

1. Skater, who decides to abandon the race for any reason or for falling down, is ranked according to his placement.
 2. Skaters who withdraw from the race should go to the finishing line and inform a member of the Jury, so that they will be ranked according to their position.
1. El patinador que decide abandonar la carrera por cualquier razón o por caída, se clasifica de acuerdo con su colocación.
 2. Los patinadores que se retiran de la carrera deben ir a la línea de llegada e informar a un miembro del Jurado, para que sea clasificado de acuerdo con su posición.

art 153 Ex-aequo placement in mass start race / Clasificación Ex aequo en carreras de salida en gran grupo

1. In mass start races, when a group of skaters crosses the finish line all together, and thus it is not possible to determine their exact finishing order, all of these skaters involved will be awarded the same placement position and will be listed in alphabetical order.
 2. In case of collective fall, all the skaters concerned by this fall are ranked ex-aequo and listed in alphabetic order.
 3. The skaters disqualified for technical fault (DSQ-TFart 182) in the same round (100m, One lap, 500 m +D & 1.000 m) are ranked ex-aequo.
1. En las carreras de salida en gran grupo, cuando un grupo de patinadores cruza la línea de meta junto, por lo que no es posible determinar su orden de llegada exacto, a todos estos patinadores en cuestión se les otorgará la misma posición, apareciendo en orden alfabético.
 2. En caso de caída colectiva, todos los patinadores afectados por esta caída son clasificados ex-aequo y listados en orden alfabético.
 3. Los patinadores descalificados por falta técnica (DSQ-TF art 182) en la misma ronda (100m, Una Vuelta, 500 m +D y 1.000 m) serán clasificados ex-aequo.

art 154 Tiebreak trial and races against time / Prueba de desempate en carreras contrarreloj

In order to determine the first-placed skaters in time trial races, when two or more skaters obtain the same time, the trial shall be repeated in order to establish the placement order.

Con el fin de determinar el primer lugar en carreras contrarreloj, cuando dos o más patinadores obtienen el mismo tiempo, se les repetirá la carrera; para establecer el orden de clasificación.

art 155 Maximum time in road races / Tiempo máximo en carreras de ruta

Maximum time in road races is computed by increasing by 25% the time obtained by the first skater.

El tiempo máximo en carreras de ruta se obtiene incrementando 25% al tiempo obtenido por el primer patinador.

art 156 Competition ratification / Resultados oficiales

1. Competition results become official only after their ratification by the Chief Referee and their publication in the official
1. Los resultados de la carrera serán oficiales sólo después de su ratificación por el Juez Árbitro y de su publicación en el

communication.

2. For World Championship, the results become official only after their ratification by a Technical Commission Member and their publication in the official communication.

comunicado oficial.

2. En el Campeonato del Mundo, los resultados serán oficiales sólo después de su ratificación por un miembro de la Comisión Técnica y su publicación en el comunicado oficial.

a. The jury - El Jurado

art 157 The Jury / El Jurado

1. Each competition is directed by a Chief Referee and Judges. The Chief Referee is responsible for judges for the proper conduct of the races. The Chief Referee vouches directly for his own actions to the Technical Commission. On the occasion of the world competitions, the Technical Commission itself appoints the Chief Referee by selecting him among the regularly registered International Judges.
2. For international competitions, the following judges are required:
 - a. one chief referee;
 - b. one judge secretary;
 - c. a different number of judges according to the importance of the competition and type of course;
 - d. a different number of technicians according to the electronic time keeping system.
3. For the World Championship competitions, the minimum number of judges shall be:
 - a. one (1) chief referee;
 - b. one (1) or two (2) assistant chief referee;
 - c. one (1) chief referee secretary and one (1) secretary assistant;
 - d. a team of judges
 - e. a different number of technicians according to the electronic time keeping system

1. Todas las competiciones son dirigidas por un Juez Árbitro y los Jueces. El Juez Árbitro es responsable por los jueces y por el correcto desarrollo de las carreras. El Juez Arbitro responde directamente por sus acciones a la Comisión Técnica. Corresponde a la Comisión Técnica, designar, con ocasión de competiciones mundiales, al juez árbitro, escogiéndolo entre los jueces internacionales registrados.
2. Para competiciones internacionales se requieren los siguientes jueces:
 - a. un juez árbitro;
 - b. un secretario;
 - c. un número variable de jueces, según la importancia de la competición y el tipo de recorrido;
 - d. un número variable de cronometradores oficiales de acuerdo con el sistema electrónico utilizado.
3. Para las competiciones de Campeonatos del Mundo, la composición mínima del jurado será la siguiente:
 - a. un (1) juez árbitro;
 - b. uno (1) o dos (2) asistentes del Juez Arbitro;
 - c. uno (1) Juez jefe de secretaría y un (1) secretario asistente;
 - d. un equipo de jueces;
 - e. un número variable de cronometradores oficiales de acuerdo con el sistema electrónico utilizado.

art 158 Judge Uniform / Uniforme del Juez

In international competitions, the official WORLD SKATE uniform of Judges consists mandatory of same colour jersey, trousers, socks, shoes and cap. Nothing else is allowed.

En competiciones internacionales, el uniforme oficial WORLD SKATE de los Jueces consiste obligatoriamente en el mismo color de camisa, pantalón, calcetines, zapatos y gorra. Nada más será permitido.

art 159 Tasks of the Chief Referee / Funciones del Juez Árbitro

1. Besides the specific tasks provided in the various articles of these general regulations, the Chief Referee is in charge of the technical and judgment of the competition. Therefore, he shall:

- a. guarantee that all skaters enforce the regulations and decide about any technical problems that might arise during a competition, even when not covered in these regulations;
- b. assign to each member of the Jury his particular task;
- c. direct the work of the judges, co-ordinate, control and decide in case of discrepancy. He shall also prepare a report on the work of the jury and submit it to the Technical Commission;
- d. exert his disciplinary power towards skaters, coaches and Federation delegates, when their behaviour on the course site requires the adoption of sanctions, provided in these regulations;
- e. direct the repetition of any trial, when in his opinion any of them has been carried out in an irregular way
- f. sign minutes of the competition, drawn up by the secretary, and forward them the Technical Commission together with the reports of other possible events that might occur during the competition;
- g. check that the judges are in the right place and that timekeepers are ready before ordering the starter to give

1. Además de las funciones que derivan de los diferentes artículos del presente reglamento, el Juez Arbitro tiene el control técnico-disciplinario de la competición. Por lo tanto, debe:

- a. asegurarse que todos los participantes observen las normas del reglamento y decidir sobre todos los problemas técnicos que surgen en el curso de una competición, aun cuando estos no estén previstos en el presente reglamento;
- b. asignar a cada miembro del jurado su función específica;
- c. dirigir el trabajo de los jueces, coordinar, controlar y decidir sobre las divergencias de opinión. Además, debe preparar un informe sobre el trabajo del jurado y entregarlo a la Comisión Técnica;
- d. ejercer poder disciplinario hacia los patinadores, entrenadores y delegados de las federaciones, cuando su comportamiento en el campo de competición requiera el recurso a medidas disciplinarias previstas en este reglamento;
- e. ordenar la repetición de carreras si, según su opinión, alguna de ellas se ha realizado irregularmente.
- f. firmar las actas de la competición, redactadas por el secretario y enviarlas a la Comisión Técnica, junto con los informes de otras eventualidades que hayan tenido lugar en el curso de la competición;
- g. controlar que los jueces estén en su sitio y que los

- the starting signal;
- h. in case of immediate disqualification, check that it is announced and that the disqualified skater immediately leaves the race course;
 - i. immediately disqualify those skaters who do not comply with judges' warnings;
 - j. warn the skaters who have been reprimanded by the judges for sports faults;
 - k. remove or replace those judges who, in his opinion, do not completely carry out their duties.
2. He shall decide in the first instance on the claims, about the order of arrival, submitted by the Federations of the skaters participating in the competitions.
- cronometradores estén listos, antes de ordenar al juez de salida dar la partida;
- h. en caso de descalificación inmediata, controlar que ésta sea anunciada y que el patinador descalificado deje inmediatamente la pista;
 - i. descalificar inmediatamente a aquellos patinadores que no respeten las amonestaciones de los jueces;
 - j. amonestar a los patinadores que han sido reprendidos por los jueces por faltas deportivas;
 - k. retirar o sustituir a aquellos jueces que, según su opinión, no cumplan cabalmente sus obligaciones.
2. El Juez Arbitro decidirá en primera instancia sobre las reclamaciones de las Federaciones sobre el orden de llegada de los patinadores participantes en las carreras.

art 160 The Jury secretary / El Secretario del Jurado

The Secretary Judge and the Secretary Judge Assistant have the task to co-operate with the Chief Referee, particularly in regard to the settlement of the preliminary heats, in the preparation of individual rankings and rankings by nations, and in the drawing up of the competitions minutes that will later be submitted to the Chief Referee and signed by him.

El Juez Secretario y el Juez Secretario Asistente tienen la tarea de colaborar con el juez árbitro, sobre todo en la organización de las series eliminatorias, en la preparación de las clasificaciones individuales y por naciones y en la redacción de las actas de resultados que luego serán enviadas al juez árbitro, quien las firmará.

art 161 The Call area judge / Juez de Área de Llamado

The tasks of the call area judge are the following:

1. Before the beginning of each race he should gather the skaters and give them the last instructions. Checking their uniform, competition number, transponder, skates and size of wheels;
2. he gives to the skaters the composition of the starting line;

Las funciones del juez de llamado son las siguientes:

1. Antes del inicio de cada carrera reunir a los patinadores participantes y darles las últimas instrucciones; controlando su vestuario, su número de competición, los transmisores, los patines y el tamaño de las ruedas.
2. Da a los patinadores la composición de la línea de salida.

- | | |
|--|---|
| <ol style="list-style-type: none"> 3. under the order of the chief referee, he permits to the skaters to accede to the race course; 4. before the beginning of each event, to check that every skater is supplied with his racing suite and competition number; 5. to announce to the skaters when they must be at the start of the race for which they have been entered, and to make sure that no one may have access to the track where the race takes place before the Chief Referee has given his authorisation. | <ol style="list-style-type: none"> 3. Bajo la orden del Juez Arbitro, permite a los patinadores entrar al recorrido de competencia. 4. Antes del comienzo de cada carrera, comprueba que cada patinador porte apropiadamente su indumentaria y su número. 5. Anuncia a los patinadores cuando deban presentarse en la salida de la carrera que disputan, y vigila que nadie tenga acceso a la pista antes que el Juez Arbitro haya dado su autorización. |
|--|---|

art 162 The starting judge / El Juez de Salida

The tasks of the starting judge are the following:

1. he checks that all the skates of all skaters are behind the starting line;
2. after the Chief Referee's consent, he gives the starting signal as stipulated art 136 to art 140;
3. he signals the false starts and call back the skaters as stipulated art 169.

Las funciones del juez de salida son las siguientes:

1. Comprobar que los patines de todos los patinadores estén detrás de la línea de inicio.
2. Tras el consentimiento del Juez Arbitro, dar la señal de salida de acuerdo con art 136 al art 140.
3. Señalar la salida nula, y llamar de vuelta a los patinadores según art 169.

art 163 Course judges / Jueces de Recorrido

1. The tasks of the course judges are the following:
 - a. to supervise the progress of the event for the portion of which they are responsible;
 - b. to immediately inform the Chief Referee about any irregularities which took place during the race and they give warning to the skater(s) who commits sports faults (art 172);
 - c. to take note of lapped skaters, and of those skaters who withdrew and inform the Chief Referee.
2. According to their respective positions along the track, course judges are called in the following ways: straight judges, corner judges, relay judges, auxiliary judges.

1. Las tareas de los jueces de recorrido son las siguientes:
 - a. Controlar el desarrollo de la carrera, de la parte del recorrido que se les ha asignado;
 - b. Informar inmediatamente al Juez Arbitro sobre cualquier irregularidad que se haya presentado en el curso de la carrera y amonestar al patinador(es) que cometa alguna falta deportiva (art 172).
 - c. Tomar nota de los participantes doblados y de aquellos retirados, e informarlo al Juez Arbitro.
2. Según sus respectivas ubicaciones a lo largo de la pista, los jueces de recorrido toman los siguientes nombres: jueces de recta, jueces de curva, jueces de relevos, jueces auxiliares.

art 164 Finish judges / Jueces de Llegada

1. The task of the finish judges is to exactly establish the order of arrival of skaters.
 2. In mass start distance races, the number of judges shall be established according to the requirements. The Chief Referee shall assign specific tasks to each judge.
 3. Finish judges must be a minimum of three. According to the requirements, such a number can be increased but shall always be an odd number. In case of discrepancies, majority will make the decision.
 4. In any case, when electronic photo finish or video scanner is used, the electronic photo finish or video scanner results are final.
1. Es tarea de los jueces de llegada es determinar el exacto orden de llegada a meta de los patinadores.
 2. En las carreras de salida en gran grupo, la cantidad de jueces debe establecerse según las necesidades. El Juez Arbitro asignará tareas específicas a cada juez.
 3. Los jueces de llegada deben ser como mínimo tres. Según los requerimientos, tal cantidad puede aumentar, pero siempre deberá ser impar. En caso de discrepancias, la decisión se tomará por mayoría.
 4. De todas maneras, cuando se utilice la foto-finish o vídeo scanner, estos resultados serán definitivos.

art 165 Lap scorer judge / Juez encargado del Cuentavueltas

1. The lap scorer judge shall:
 - a. take note of the number of laps covered;
 - b. signal the laps still to be covered using the counting device at his disposal;
 - c. signal the leading skater;
 - d. cross a lap, when covered by the pack (art 146);
 - e. provide that the last lap to be covered is signalled by means of a bell.
 2. In case of long-lasting competitions, organisers must agree with the judge the method of determination of times to be adopted.
1. El juez encargado del contador de vueltas deberá:
 - a. Tomar nota del número de las vueltas ya recorridas.
 - b. Señalar las vueltas que faltan por recorrer, con la ayuda del sistema de cuentavueltas a su disposición.
 - c. Informar qué patinador lidera la carrera.
 - d. Marcar la vuelta, cuando el pelotón la haya realizado (art 146);
 - e. Asegurarse que el inicio de la última vuelta se señale con la campana.
 2. En caso de carreras de larga duración, los organizadores deben ponerse de acuerdo con el juez por lo que se refiere al método de tomar los tiempos.

art 166 Official speaker / Speaker Oficial

1. The announcements are done in the official language of WORLD
1. Los anuncios se harán en los idiomas oficiales de WORLD

SKATE which is English. They can be done in the language of the organizing country.

2. The Speaker shall inform the public of the names and numbers of the skaters taking part in each race, and all relevant information such as the composition of the heats and punctuation.
3. The result of each race should be announced at the earliest possible moment after receipt of the official result.
4. In conjunction with the general direction of the Organisation and the Technical Commission Chairman, the Speaker is responsible for all matters of announcing protocol.

SKATE, que es el Inglés. También pueden hacerse en el idioma del país organizador.

2. El Speaker informará al público los nombres y números de los patinadores que participan en cada carrera, y toda la información pertinente, como la composición de las series y la puntuación.
3. El resultado de cada carrera debe ser anunciado a la mayor brevedad posible, tras la recepción de los resultados oficiales.
4. Junto con la dirección general de la Organización y el Director de la Comisión Técnica, el Speaker se encarga de todos los asuntos de anuncios protocolarios.

b. The judgement - Las sanciones

art 167 Definition of the Faults / Definición de las Faltas

- | | |
|--|--|
| <ol style="list-style-type: none">1. Three (3) kinds of faults are to be considered; technical faults (art 168), sport faults (art 172) and disciplinary faults ().2. In any case, the Chief Referee can estimate that a sport fault presents a very negative attitude and qualifies it as a disciplinary fault (art 186). | <ol style="list-style-type: none">1. Tres (3) tipos de faltas se deben considerar; faltas técnicas (art 168) faltas deportivas (art 172) y faltas disciplinarias (art 184).2. En cualquier caso, el Juez Árbitro puede estimar que una falta deportiva presente una actitud muy negativa y se califique como una falta disciplinaria (art 186). |
|--|--|

art 168 Technical faults / Faltas Técnicas

The infringements of rules from art 169 to art 171 are considered as technical faults.

Todas las infracciones indicadas del art 169 al art 171 son consideradas faltas técnicas.

art 169 False start / Salida Nula

- | | |
|---|---|
| <ol style="list-style-type: none">1. General rules<ol style="list-style-type: none">a. The skater or a team (relay) who commits two (2) false starts in the same race (heats and final), is disqualified DSQ-TF.b. When one skater causes a false start, thereby causing the other skater to follow; only this skater shall be given one (1) | <ol style="list-style-type: none">1. Reglas generales<ol style="list-style-type: none">a. El patinador o un equipo (relevé), que cometa dos (2) salidas nulas en la misma carrera (serie y final), será descalificado DSQ-TF. |
|---|---|

warning for false start.

- c. In any race, in case of false start, the judge shall call back skaters to the starting line (with one or two gunshots or two blows of whistle). Skaters must resume their positions and the start is repeated.
 - d. The Starting judge signals the false start to the skater by showing a yellow card. He shows a red card to signal the disqualification after a second false start.
2. 300 m
 - a. A false start is signalled when the skater crosses the backward line.
 - b. Only one (1) false start is permitted in qualification heat and one (1) false start in final.
 3. 100 m, 200 m Dual TT, One lap, 500 m +D & 1.000 m
 - a. A false start is signalled when a skater moves or starts before the gun signal is given. The start is cancelled and the skater involved is sanctioned by one (1) false start Technical fault TF.
 - b. A false start is signalled when a skater has his first skate out of his box (on the lines) when the starter says the command "SET" art. 137.2.
 - c. For a skater, only one false start is allowed in a sprint tournament during all the rounds.
Ex: If a skater commits a false start in ¼ final and a second one in ½ final, he is disqualified for technical fault DSQ-TF.
 4. Mass start races
A false start is sanctioned by a warning (TF), it is signaled to the skater by showing a yellow card. Only one (1) false start by race is permitted (heats and final).
- b. Cuando un patinador provoque que otro patinador salga en falso, sólo se amonestará al patinador que ha provocado la salida nula.
 - c. En cualquier tipo de carrera, en caso de salida nula, el juez llamará los patinadores a la línea de salida (con dos disparos o dos silbatos). Los patinadores deberán retomar sus posiciones y se repite la salida.
 - d. El juez de Salida señala la salida nula al patinador mostrando una tarjeta amarilla. En caso de descalificación, después de una segunda salida nula muestra una tarjeta roja.
2. 300 m
 - a. Se señala una salida nula cuando el patinador cruza la línea de atrás.
 - b. Sólo se permite una (1) salida nula en la serie clasificatoria y una (1) salida nula en la final.
 3. 100 m, 200m TT, Una Vuelta, 500 m +D y 1.000 m
 - a. Se señala una salida nula cuando un patinador se mueve o sale antes de que se dé la señal. La salida es cancelada y el patinador involucrado es sancionado por falta técnica TF.
 - b. Se señala salida nula cuando un patinador tiene su primer patín fuera de su cajón (sobre las líneas demarcadas) cuando se da la orden "LISTOS" art. 137.2.
 - c. Sólo se permite a cada patinador una (1) salida nula en una carrera de Sprint; durante todas las rondas.
Ej: si un patinador comete una salida nula en ¼ final y otra en ½ final será descalificado por falta técnica DSQ-TF.
 4. Carreras en gran grupo
La salida nula es sancionada mediante una amonestación (TF), se señala mostrando una tarjeta amarilla. Solamente se permite una (1) salida nula por carrera (series y final).

art 170 Exit of the skating course / Salida del recorrido de competencia

1. Skaters are not allowed to touch with one (1) roller skate the ground outside the line delineating the course. Skaters violating voluntarily this rule to cut distance or to gain positions will be disqualified (DSQ-TF). The judges take the decision when this fault is committed during a massive fall of skaters or to avoid a fall.
 2. For the time trial race the exit of the skating course is sanctioned with the disqualification of the skater (DSQ-TF).
 3. For 100 m sprint tournament, the lane between the two (2) white lines constitutes the race course. Touching the line is considered as exit of the race course and the skater who commits this fault is disqualified (DSQ-TF).
1. Los patinadores no podrán tocar con un (1) patín el suelo fuera de la línea de delimitación del recorrido. Los patinadores que violen voluntariamente esta norma para recortar distancia o para ganar posiciones serán descalificados (DSQ-TF). Los jueces deberán tomar una decisión cuando esta falta se haya cometido en caso de una caída masiva de patinadores o para evitar una caída.
 2. En caso de carrera contrarreloj la salida del recorrido de competencia es sancionada con la descalificación del patinador (DSQ-TF).
 3. Para la carrera de 100 m sprint, el espacio situado entre las dos (2) líneas blancas constituye el recorrido de competencia. Tocar la línea se considera como salida del recorrido de competencia y el patinador que cometa esta falta será descalificado (DSQ-TF).

art 171 Wrong Relay / Relevo incorrecto

1. Touching or pulling relay is not permitted and it is sanctioned by the disqualification of the team (DSQ-TF).
 2. The relay must start and be completed inside the relay zone (art 130). If not, the team is disqualified (DSQ-TF).
1. No se permite tocar o arrastrar el relevo, este hecho amerita la descalificación del equipo (DSQ-TF).
 2. El relevo debe empezar y terminar en el interior de la zona de relevo (art 130). Si no es así, el equipo será descalificado (DSQ-TF).

art 172 Sport faults / Faltas deportivas

The infringements of rules presented from art 173 to art 176 are considered as sport faults. They are evaluated by the judges and notified to the skaters by the Chief Referee. The skater who commits sport fault is sanctioned by the Chief Referee (art 176).

Las infracciones de las normas contenidas en los artículos del art 173 to art 176 se consideran como faltas deportivas. Serán evaluadas por los jueces y comunicadas por el Juez Arbitro. El patinador que cometa faltas deportivas será sancionado por el Juez Arbitro (art 176).

art 173 Trajectory / Trayectoria

1. Skaters are to reach the finish line along the shortest imaginary line.

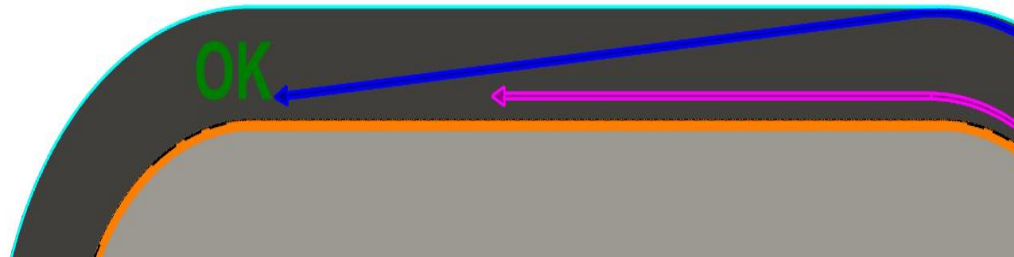

1. Los patinadores deben llegar a la meta a lo largo de la línea imaginaria más corta.

2. For the last straight, only the right trajectories are allowed.

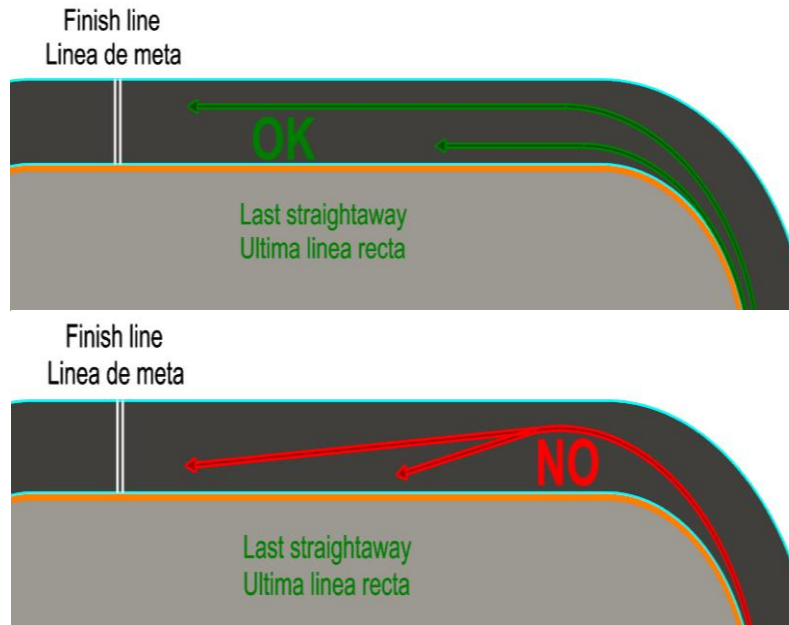

2. En la última recta, sólo se permiten las trayectorias correctas.

art 174 Obstruction / Obstrucción

1. The skater leading the race shall not obstruct the runner-up and must continue in a straight path without loops or lateral deviations.
1. El patinador que lidera la carrera no puede obstruir la carrera del siguiente patinador y deberá seguir una trayectoria recta sin zigzagueos ni desviaciones laterales.

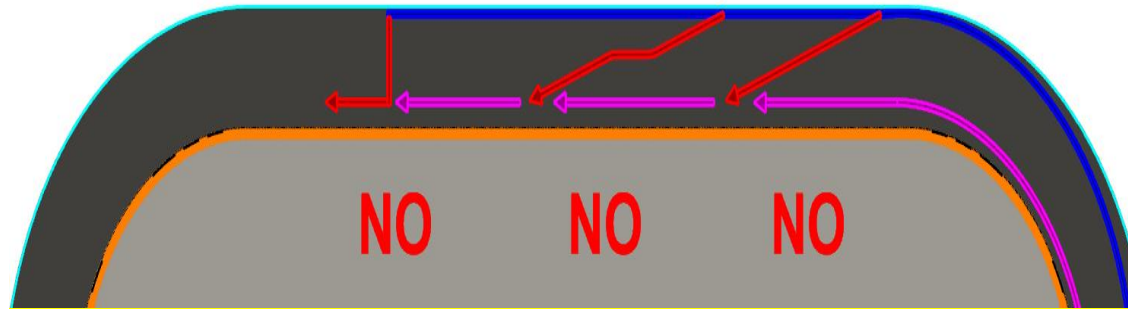

- | | |
|---|--|
| <ol style="list-style-type: none"> 2. In no case can skaters push other skaters or cut in front of them. It is also forbidden to let oneself be taken in tow, to push, obstruct or help any skater. 3. In no case, shall the passing of other skaters cause difficulty to other skaters (passage in force/ entry in force in the pack) 4. In track or road closed circuit competitions, skaters who are lapped passed shall not obstruct such pass or help another skater. | <ol style="list-style-type: none"> 2. En ningún caso el patinador puede empujar a los otros patinadores ni cortar en frente de ellos. También es prohibido dejarse llevar en un remolque, empujar, obstruir o ayudar a cualquier otro patinador. 3. En ningún caso el sobrepaso de otros patinadores debe causar dificultades a otros patinadores (paso por la fuerza/ entrada por la fuerza al pelotón). 4. En competiciones en pista o circuito cerrado, los patinadores sobrepasados no deben obstruir el paso ni ayudar a otro patinador. |
|---|--|

art 175 Assistance to skater / Asistencia al patinador

- | | |
|---|---|
| <ol style="list-style-type: none"> 1. Skaters are strictly forbidden to accept any sort of help. 2. In case of fall, skaters who are still able to continue the race must stand up without any help from a third party. Otherwise, they shall be disqualified of the race. 3. The skater can receive advice or information from the trainers or coaches. 4. During Marathon or longer distance race (more than 20k), a skater is allowed to give water or food to a teammate. | <ol style="list-style-type: none"> 1. Los patinadores tienen estrictamente prohibido aceptar cualquier tipo de ayuda. 2. En caso de caída, los patinadores que todavía son capaces de seguir la carrera deberán ponerse en pie sin la ayuda de un tercero. De lo contrario, serán descalificados de la carrera. 3. El patinador puede recibir asesoramiento o información por parte de los entrenadores. 4. En Maratón o en carrera de fondo (más de 20 km), se permite a los patinadores dar agua o comida a un compañero de equipo. |
|---|---|

art 176 No respect of jury instruction / Desacato a una instrucción del jurado

If the skater does not respect the instruction of a judge/chief referee or the announcement of the official announcer, he is sanctioned. Si el patinador no acata las instrucciones de un juez o del juez árbitro, o el anuncio del Speaker oficial, será sancionado.

art 177 Sanctions / Sanciones

Sanctions that can be adopted by the Chief Referee during the competition, towards skaters responsible of violations to the jury instructions or the principles of sport ethics, are the followings: Las sanciones que pueden ser adoptadas por el Juez Árbitro durante la competición, contra los patinadores acusados de violaciones de las instrucciones o de los principios de la ética deportiva, son las siguientes:

1. Warnings (W);
 2. Reduction in Rank in the order of arrival (RR);
 3. Disqualification from the race (DSQ)
 4. Suspension
1. Amonestaciones (W);
 2. Desclasificación / Reducción de clasificación en el orden de llegada (RR);
 3. Descalificación de la carrera (DSQ)
 4. Suspensión

art 178 Warnings / Amonestaciones

1. Warnings may be given to sanction technical and sport faults, in addition to those cases that are expressly included in General Regulations art 169 to art 176.
 2. Any judge in charge of the progress of the race, who shall immediately inform the Chief Referee, can give warnings; Chief Referee only must communicate the warnings to the official speaker.
 3. Warnings are cumulated: heat and final.
 4. Warning for sport fault (SF) does not exist for sprint tournament art 183
1. Las amonestaciones se aplican para para sancionar faltas técnicas y deportivas, además de los casos que expresamente se incluyen en el Reglamento General, del art 169 al art 176.
 2. Cualquier juez encargado del desarrollo de la carrera puede imponer amonestaciones y de éstas informará inmediatamente al Juez Arbitro. El Juez Árbitro deberá comunicar las amonestaciones al Speaker oficial.
 3. Las amonestaciones se acumulan: series y final.
 4. Las amonestaciones por falta deportiva (SF) no existen para las carreras de sprint art 183

art 179 Reduction in rank / Desclasificación

During a race, when a skater commits a fault towards one or several opponents, he may be reduced in rank according to the decision of the Chief Referee.

During Elimination race, see art 127.4

During Points race, see art 128.2

Durante una carrera, cuando un patinador comete una falta hacia uno o varios oponentes, puede ser desclasificado de acuerdo con la decisión del Juez Arbitro.

En la carrera de eliminación, art 127.4

En la carrera de puntos, art 128.2

art 180 Disqualification / Descalificación

Disqualification measures are decided by the Chief referee and may be applied:

1. Disqualification for technical fault (DSQ-TF):
 - a. when a skater commits two (2) consecutive false starts (300m);
 - b. when a skater commits two (2) false starts
 - c. when a skater commits a wrong relay (pull or touch relay, relay out of the relay zone, enter in relay zone without relay) all the team is disqualified (art 130);
 - d. During 100 m sprint, if the skater exits of his lane, he is disqualified.
2. Disqualification for sport fault:
 - a. when a skater commits one (1) fault considered as voluntary or dangerous;
 - b. when a skater receives three (3) warnings in a race, (cumulated in qualification heat & final);
 - c. when a skater benefits of assistance;
 - d. when a skater removes his helmet before the end of the race (art 96);

Las descalificaciones son determinadas por el Juez Arbitro y deben ser aplicadas así:

1. Descalificación por falta técnica (DSQ-TF):
 - a. Cuando un patinador comete dos (2) salidas nulas consecutivas (300 m).
 - b. Cuando un patinador comete dos (2) salidas nulas en una carrera.
 - c. Cuando un patinador hace un relevo incorrecto (halando o tacando, relevo fuera de la zona, entrando en la zona sin relevo) todo el equipo será descalificado (art 130).
 - d. En los 100 m Sprint, si el patinador sale de su carril.
2. Descalificación por falta deportiva:
 - a. Cuando un patinador comete una (1) falta considerada voluntaria o peligrosa.
 - b. Cuando un patinador recibe tres (3) amonestaciones en una carrera, (acumuladas en series clasificatorias y final).
 - c. Cuando un patinador se beneficie de una ayuda.
 - d. Cuando un patinador se quite el casco antes del final de la carrera (art 96).
 - e. Cuando un patinador sale voluntariamente del recorrido de competencia.

- e. when a skater gets out voluntarily of the race course;
 - f. when a skater does not respect technical rules (size of wheels, radio, etc.).
- f. Cuando un patinador no respeta las reglas técnicas (tamaño de las ruedas, radio, etc.).

art 181 Automatic suspension / Suspensión automática

- | | |
|--|--|
| <ol style="list-style-type: none"> 1. When a skater is disqualified for sport faults (DQS-SF), he is automatically suspended for the following race of the same <i>Type: Sprint or Mass Start</i> races -except for Team races- (art. 117); in which the skater is registered. This rule applies even if the following race is considered as begun, when the skater participated in the qualifying series. 2. For World Championship, the preregistration of a disqualified skater cannot be modified and this disqualified skater cannot be replaced by a teammate. 3. A suspended skater who did not purge his suspension at the end of the world championship remains suspended for the following world championship. (Ex: from track to road or N to N+1) | <ol style="list-style-type: none"> 1. Cuando un patinador es descalificado por faltas deportiva (DSQ-SF), es automáticamente suspendido de la siguiente carrera del mismo <i>Tipo: Sprint o Mass Start</i> -excepto de las Carreras por quipo- (art. 117); en la que esté inscrito el patinador. Esta norma aplica incluso cuando la carrera ya ha comenzado cuando el patinador participó en las series clasificatorias. 2. En los Campeonatos del Mundo, la pre-inscripción de un patinador descalificado no puede ser modificada y este patinador descalificado no puede ser substituido por un compañero de equipo. 3. Un patinador suspendido, que no haya cumplido su sanción al final del Campeonato del Mundo, continuará suspendido para el siguiente Campeonato del Mundo. (Por ejemplo: de pista a circuito o N a N+1) |
|--|--|

art 182 Sanctions & Ranking / Sanciones y Clasificación

The sanctions are applied by the Chief Referee and they shall be made public. They had to be notified on the official results of the race as:

1. (W1) (W2) for one or two warnings
2. (FS1) for the first false start
3. (RR) for reduce in rank
4. (DSQ-TF) disqualified for technical fault. The disqualified skater is ranked at the end of the heat or round.
5. (DSQ-SF) disqualified for sport fault. The disqualified skater is not ranked and he is placed at the end of the official

Las sanciones son aplicadas por el Juez Arbitro y deben hacerse públicas. Tendrán que ser notificadas en los resultados oficiales de la carrera:

1. (W1) (W2) para una o dos amonestaciones,
2. (FS1) primera salida nula,
3. (RR) disminución en la clasificación / desclasificación,
4. (DSQ-TF) descalificación por falta técnica. Le patinador descalificado se coloca al final de la serie o ronda.
5. (DSQ-SF) descalificación por falta deportiva. El patinador descalificado no tendrá posición y aparecerá al final de los

results as disqualified. In case of general ranking he does not get any point

6. (DNS) do not start
7. (DNF) do not finish

resultados oficiales como descalificado. En el caso de la clasificación general no recibe ningún punto,

6. (DNS) no empieza,
7. (DNF) no termina.

art 183 Sanctions & Ranking for sprint tournament / Sanciones y Clasificación en Carreras de Sprint

1. Only one (1) false start is allowed for these sprint races. When a skater commits a second false start in the race, he must be disqualified for technical fault. He is ranked.
 2. When a skater commits a sport fault, the Chief Referee will disqualify him (DSQ SF):
 - a. If the sport fault is estimated as involuntary, the sanction RR can be used only if the skater who receives the fault can be qualified for the next round using this sanction. This rule cannot be used in final.
 3. If a skater in qualifying position is the victim of a disqualifying act from another skater in a heat of a qualifying round, the Chief referee may advance that skater to the next round.
1. Sólo se permite una salida nula en estas carreras. Si un patinador comete una segunda salida nula en la misma carrera debe ser descalificado por falta técnica. Se le asigna posición.
 2. Cuando un patinador comete una falta deportiva, el Juez Arbitro descalifica a ese patinador DSQ-SF.
 - a. si esa falta deportiva (SF) es involuntaria, se aplica la desclasificación (RR) solamente si el patinador perjudicado califica a la siguiente ronda. Esta norma no aplica para las finales.
 3. Si un patinador, en inminente posición de obtener su clasificación a la siguiente ronda, es víctima de una falta descalificadora que le quita toda posibilidad de hacerlo, el juez árbitro podrá avanzar a ese patinador a la siguiente ronda.

Section 7. The discipline- La Disciplina

art 184 Disciplinary faults / Faltas Disciplinarias

The defined faults art 186 to art 188 are considered as disciplinary faults. Las faltas definidas en los artículos del art 186 to art 188 son consideradas como faltas disciplinarias.

art 185 Fair play / Juego limpio

All the skaters must take part in races fairly and enthusiastically. Those showing a negative attitude or clear inability may be excluded from the competition. Todos los patinadores deben tomar parte en las carreras de forma justa y entusiasta. Aquellos que muestren una actitud negativa o una incapacidad clara pueden ser excluidos de la competición.

art 186 Aggression / Agresión

It is the responsibility of the Chief Referee to qualify a sport fault in disciplinary fault, taking in consideration the aspect voluntary or Es potestad del Juez Árbitro decidir si una falta deportiva es falta disciplinaria, tomando en consideración la voluntariedad o

involuntary.

involuntariedad de la misma.

art 187 Team fault / Faltas de equipo

When one skater makes a fault in order to let his team-mate win:

1. the skater who commits the fault is disqualified and may be excluded by the Technical Commission from all the World Championship events;
2. the skater who benefits of the fault must be reduced in rank.

Cuando un patinador comete una falta con el fin de permitir que su compañero de equipo gane:

1. el patinador que comete la falta es descalificado y podrá ser excluido, por la Comisión Técnica, de todas las carreras del Campeonato del Mundo;
2. el patinador que se beneficie de la falta deberá ser desclasificado (RR).

art 188 Misconduct against the Jury / Mala conducta en contra del Jurado

1. Any member of the jury who is affected before, during or after a competition by any offence or violence of any kind on the part of a skater or another member of delegations, may immediately inform the Chief Referee who shall seize the Disciplinary Commission.
2. Any WORLD SKATE official who is affected during an official event is in power to seize Disciplinary commission

1. Cualquier miembro del jurado que se vea afectado antes, durante o después de una competición por cualquier ofensa o violencia de cualquier tipo, por parte de un patinador o algún otro miembro de las delegaciones, deberá informar inmediatamente al Juez Arbitro quien deberá convocar a la Comisión Disciplinaria.
2. Cualquier oficial de WORLD SKATE, que se vea afectado durante un evento oficial tendrá potestad para convocar a la Comisión Disciplinaria.

art 189 Disciplinary procedure / Procedimiento disciplinario

1. It is the responsibility of the Chief Referee to seize the Disciplinary Commission in case of disciplinary fault. Anyone, skater, coach or delegate who commits disciplinary fault is sanctioned by the Disciplinary Commission.
2. Any member of the Technical Commission who observes a disciplinary fault is in power to seize the Disciplinary Commission.

1. Es deber del Juez Arbitro convocar a la Comisión Disciplinaria, en caso de falta disciplinaria. Cualquier persona, patinador, entrenador o delegado que comete falta disciplinaria será sancionado por dicha Comisión.
2. Los miembros de la Comisión Técnica que observen alguna falta disciplinaria tendrá capacidad de convocar a la Comisión Disciplinaria.

art 190 Progress of the disciplinary commission / Procedimiento de la Comisión Disciplinaria

When a skater or a member of an official delegation committed a

Cuando un patinador o un miembro de una delegación oficial

disciplinary fault, he is convened by the Disciplinary Commission. This person has the possibility to appear in front of the disciplinary commission and he may be accompanied by the official of the delegation. The blamed facts are presented to him by President of the commission. The skater or the official of the delegation has then the possibility of presenting a defence.

cometa una falta disciplinaria, será llamado por la Comisión Disciplinaria. Esta persona tiene la posibilidad de comparecer ante la Comisión y puede ir acompañada por un dirigente de su delegación. Los hechos por los que se le culpen serán presentados a él por el presidente de la Comisión. El patinador o el dirigente de la delegación tendrán entonces la posibilidad de presentar una defensa.

art 191 Disciplinary measures / Medidas disciplinarias

Disciplinary measures that can be adopted by the Disciplinary Commission are the following:

1. exclusion of the competition
2. period of suspension

Las medidas disciplinarias que pueden ser adoptadas por la Comisión Disciplinaria son las siguientes:

1. exclusión de la competición
2. período de suspensión

art 192 Exclusion of the competition / Exclusión de la competición

In the case of very serious infringement, any skater or member of the official delegation may be excluded Disciplinary Commission from all the competition. In case of exclusion, the credential card is removed.

En el caso de una infracción grave, cualquier patinador o miembro de una delegación oficial podrá ser excluido por la Comisión Disciplinaria, de toda la competición. En el caso de la exclusión, la acreditación le será retirada.

art 193 Suspension / Suspensión

The Disciplinary Commission has the ultimate power to adopt suspension measures for period of time, of a maximum up to six (6) months.

La Comisión Disciplinaria tiene la facultad última de adoptar medidas de suspensión, por un período de tiempo de máximo de hasta seis (6) meses.

art 194 Body of first instance (claims) / Órgano de Primera Instancia (Reclamaciones)

1. The Technical Commission is the body of first instance for claims concerning the application of general regulations different from Jury decisions about sanctions.

1. la Comisión Técnica es el órgano de primera instancia para reclamar sobre la aplicación del Reglamento General, exceptuando las decisiones de los Jueces sobre sanciones.

- a. The Technical Commission evaluates if the claim proceeds and if, it does, they will give an official answer.

- a. La Comisión Técnica evalúa si la reclamación es procedente y, si lo es, dará una respuesta oficial.

art 195 Claims procedure / Procedimiento de Reclamación

Each Delegation has the right to make a claim during the competition. The reasons behind the claim must be described in writing and given to the Technical Commission. For the World Championship, claim must be written on an official form (annex) in the WORLD SKATE official language: English, signed by the official delegate of the nation.

Cada delegación tiene el derecho a realizar reclamaciones durante la competición. Las razones de la reclamación deberán presentarse por escrito y entregadas a la Comisión Técnica. Para el Campeonato del Mundo, la reclamación debe ser escrita en formulario oficial (anexo) en el idioma oficial de WORLD SKATE: en inglés y firmada por el delegado oficial de la nación.

art 196 Claims presented to *the Technical Commission* / Reclamaciones presentadas a la Comisión Técnica

1. Claims regarding the admittance of a skater to a competition may be submitted:
 1. by a Federation delegate who believes that one of his skaters has not been admitted though he was eligible;
 2. by all Federations delegates believing to have been damaged because of the admittance to the competition of a skater belonging to another Federation, who does not have the right to participate.
 2. Claims are to be signed by the official delegate and submitted in writing to the Chief Referee thirty minutes prior to the beginning of the race. When a referee believes he has adequate information to admit a skater to a competition, and that such an admittance is the subject of a dispute, he can admit said skater with due reservation, leaving the final decision to the Technical Commission that will take care of any necessary control;
 3. This decision must be made known to the official delegates of the participating countries.
1. Las reclamaciones relativas a la admisión de un patinador en una competición podrán presentarse:
 - a. por un delegado de la Federación que considere que uno de sus patinadores no ha sido admitido a pesar de que era elegible;
 - b. por todos los delegados de Federaciones que creen de haber sido afectados a causa de la admisión en la competición de un patinador que pertenece a otra Federación, que no tiene el derecho a participar.
 2. Las reclamaciones deben ser firmadas por el delegado oficial, por escrito, al Juez Arbitro treinta minutos antes del comienzo de la carrera. Cuando el Juez Arbitro cree que tiene información suficiente para admitir a un patinador en una carrera, y que tal admisión sea objeto de una disputa, puede admitir a dicho patinador con la debida reserva, dejando la decisión final a la Comisión Técnica que se hará cargo de cualquier control necesario;
 3. Esta decisión debe darse a conocer a los delegados oficiales de los países participantes.

art 197 Claims fees / Tasas por reclamaciones

A fee in the amount of 300 US \$ shall accompany any claims to the Technical Commission.

Una tasa de 300 US\$ deberá acompañar cualquier reclamación la Comisión Técnica.

art 198 Body of second instance (appeal) / Órgano de segunda instancia (Apelación)

The WORLD SKATE Executive Board is the body of second instance and receives the appeals after the decision taken in first instance by the Technical Commission regarding disciplinary faults. See General regulation of WORLD SKATE Paragraph 5

El Buró Ejecutivo de WORLD SKATE es el órgano de segunda instancia y recibe las apelaciones después de la decisión adoptada en primera instancia por la Comisión Técnica con respecto a faltas disciplinarias. Véase la Regulación de WORLD SKATE, párrafo 5.

art 199 Decisions / Decisiones

The decisions shall be verbally communicated to the Delegate of the complaining country, and then made official by writing. Such an amount shall be given back only when the claim is upheld.

Las decisiones serán comunicadas verbalmente al Delegado del país reclamante, y luego serán hechas oficiales por escrito. El importe se devolverá tan sólo cuando la reclamación es procedente.

Chapter 2. Specific rules for World Speed Championship - Normas Específicas para Campeonato del Mundo - WC

art 200 Official Track / Pista Oficial

Official tracks certified by WORLD SKATE are defined art 108

Pista Oficial certificada por la WORLD SKATE, como se define en el art 108

art 201 Ranking of the previous World Championship / Clasificación del anterior Campeonato mundial

The ranking of N-1 WC (art 69) is used for the composition of the starting order. The nations who did not participate at the previous World Championship complete the ranking using the alphabetic order in English.

La clasificación del N-1 WC (art 69) se utiliza para la composición del orden de salida. Las naciones que no participaron en el anterior Campeonato del Mundo completan la clasificación siguiendo el orden alfabético en inglés.

art 202 Planning and warm-up / Planificación y calentamiento

Before each race, a warm-up of six (6) minutes is accorded to the skaters who are going to race. The last minute is announced by the official speaker.

Antes de cada carrera se permite un calentamiento de seis (6) minutos a los patinadores que van a competir. El último minuto es anunciado por el Speaker.

art 203 Sprint tournaments/ Sprint

The heats will be made up according to the ranking of the nations of the previous World Championship (art 69). WC N-1 ranking and the serpentine system.

Las series se constituyen con base en la clasificación del Campeonato del Mundo anterior (art 69) WC N-1 clasificación y el sistema de serpentón.

Nations Ranking N-1	Skaters
1. Colombia	2
2. USA	2
3. Italy	1
4. Venezuela	2
5. Korea	2
6. China	1
7. Spain	1
8. Chile	1
9. South Africa	2
10. Germany	2

Starting line Order	Heat 1	Heat 2	Heat 3	Heat 4	Heat 5	Heat 6	Heat 7
<i>Called first</i>	Colombia	Colombia	USA	USA	Italy	Venezuela	Venezuela
<i>Called second</i>	South Africa	South Africa	Chile	Spain	China	Korea	Korea
<i>Called third</i>	Germany	Germany	→				

art 204 Word Championship Track 300 m time trial / 300 m Contrarreloj Pista Campeonato mundial

Deleted 2017

Suprimido en 2017

art 205 Track 200 m Dual time trial / 200 m Contrarreloj Meta contra Meta Pista

1. Qualification heats (first round) The heats will be made up according to the ranking of the nations of the previous World Championship (art 69). WC N-1. The best twelve (12)

1. Series clasificatorias (primera ronda) Las series se conforman de acuerdo con el ranking de naciones del Campeonato mundial anterior (art 69) WC N-1. Los mejores

times are qualified for the final.

2. The heats of the final will be made according to the times obtained in qualification: Heat 1 (12th/11th), Heat 2 (10th/9th) and so on. The winner is the best time of the final.
3. Technical requirements: Two (2) photo finish timing systems, one per line. Photocells that indicate the unofficial partial times. An electronic Start Gun connected to the two (2) systems to make them start at the same time. And two (2) baffles, one near each start line, connected to the Gun.

doce (12) tiempos califican a la final.

2. Las series en la final se organizan de acuerdo con los tiempos obtenidos en la primera ronda, así: Serie 1 (12^{do}/11^{ero}), Serie 2 (10^{mo} /9^{no}) etc. El ganador será el mejor tiempo en la final.
3. Requerimientos técnicos: dos (2) sistemas de foto-finish, uno por línea. Fococeldas para indicar los tiempos parciales extraoficiales. Una pistola electrónica conectada a los dos (2) sistemas para hacer que inicien al mismo tiempo. Y dos (2) baffles, uno cerca de cada línea de salida, conectados a la pistola.

art 206 Sprint tournament (500m+D, 1 lap & 1.000 m) / Carrera Sprint (500 m+D, 1 Vuelta y 1.000 m)

- Qualification heats (first round). The heats will be made up according to the ranking of the nations of the previous World Championship (art 69). WC N-1.
 - Starting line
For all the rounds, the skaters are called and choose their position on the starting line according the starting line order art 135.
1. Series Clasificatorias (primera ronda). Las series se componen de acuerdo con la clasificación obtenida en el Campeonato del Mundo anterior (art 69) WC N-1.
 2. Línea de Salida
Para todas las rondas, los patinadores serán llamados y escogerán su posición en la línea de partida de acuerdo con el art 135.

art 207 Constitution of the qualification heats for the long distance race / Conformación de las Series Clasificatorias de larga distancia

- If, for the following races; Elimination race, Point Race and Points-Elimination race, the number of skaters need the organisation of qualification heats, they are organised as follows:
- Si, para las siguientes carreras; Eliminación, Puntos y Puntos-Eliminación, la cantidad de patinadores requiere de la organización de series clasificatorias, se organizarán así:

1. The composition should be made according the ranking of the nations, as follows:
 - a. the nation with two skaters are drowned first. The skaters of a same nation cannot be in the same qualification heat;
 - b. the nation with only one skater are drowned in second. They complete the heat according to the ranking of the nation (WC N-1) and serpentine method.
1. La composición se hará de acuerdo con la clasificación de las naciones del Campeonato del Mundo anterior, como aparece a continuación:
 - a. las naciones con dos patinadores se sortean en primer lugar. El patinador de una misma nación no puede estar en la misma serie clasificatoria.
 - b. la nación con un solo patinador se sortea en segundo lugar. Se completan las series según la clasificación del Mundial anterior (WC N-1) y en forma de serpentón.

Nations Ranking N-1	Skaters By Nation	Starting line Ranking	Heat 1	Heat 2
1. Colombia	2	<i>I</i>	Colombia	Colombia
2. USA	2	<i>II</i>	USA	USA
3. Italy	1	<i>III</i>	Venezuela	Venezuela
4. Venezuela	2	<i>IV</i>	Korea	Korea
5. Korea	2	<i>V</i>	Japan	Japan
6. China	1	<i>VI</i>	Italy →	China ↓
7. Spain	1	<i>VII</i>	Chile ←	Spain ↓
8. Chile	1	<i>VII</i>	South Africa	
9. South Africa	1	<i>IX</i>		
10. Japan	2	<i>X</i>		

Nations Ranking N-1	Skaters by Nation	Starting line Ranking	Heat 1	Heat 2	Heat 3
1. Colombia	2	I	Colombia	Colombia	Italy
2. USA	2	II	China	USA	USA
3. Italy	1	III	Venezuela	Venezuela	Spain
4. Venezuela	2	IV	Chile	Korea	Korea
5. Korea	2	V	Japan	Japan	South Africa
6. China	1	VI			
7. Spain	1	VII			
8. Chile	1	VIII			
9. South Africa	1	IX			
10. Japan	2	X			

2. There will be no loser's final. Unqualified skaters are ranked according to the result (place) obtained in the qualification heat.

2. No habrá final de perdedores. Los patinadores no clasificados serán clasificados de acuerdo con el resultado (lugar) en la serie clasificatoria.

art 208 Track 10 000 m Elimination race / Carrera Eliminación 10 000 m Pista

1. Elimination system

The final should be planned in such a way that after the last sprint (elimination), there must be three (3) skaters in order to determine the gold, silver and bronze medals. Double elimination consisting of the elimination of the last two skaters is permitted. Eliminations every two (2) laps, but every lap on 3, 2 and 1 laps to go (see image below).

2. Final

The final can be run by 26 to 30 skaters. Under 30 skaters, there are not any qualification heats.

a) Final 30 skaters

5 laps without elimination

1. Sistema de Eliminación

La final debe ser planificada de tal manera que después del último sprint (eliminación), deberá haber tres (3) patinadores para determinar el oro, plata y bronce. Se permite la doble eliminación, que consiste en la eliminación de los dos últimos patinadores. Las eliminaciones se harán cada dos (2) vueltas, pero serán seguidas en las vueltas 3, 2 y 1 (ver cuadro).

2. Final

La final puede ser disputada desde 26 a 30 patinadores. Con menos de 30 patinadores, no habrá series clasificatorias.

a) Final 30 patinadores

5 vueltas sin eliminación

Three (3) double eliminations
Total 27 eliminations + 3 skaters at the end

Laps	Elims	NB skaters
50		30
49		
48		
47		
Bell - 46		
45	E1/E2	
Bell - 44		28
43	E3/E4	
Bell - 42		26
41	E5/E6	
Bell - 40		24
39	E7	
Bell - 38		23
37	E8	
Bell - 36		22
35	E9	
Bell - 34		21
33	E10	
Bell - 32		20
31	E11	
Bell - 30		19
29	E12	
Bell - 28		18
27	E13	
Bell - 26		17
25	E14	
Bell - 24		16
23	E15	
Bell - 22		15
21	E16	
Bell - 20		14
19	E17	
Bell - 18		13
17	E18	
Bell - 16		12
15	E19	
Bell - 14		11
13	E20	
Bell - 12		10
11	E21	
Bell - 10		9
9	E22	
Bell - 8		8
7	E23	
Bell - 6		7
5	E24	
Bell - 4		6
Bell - 3	E25	6
Bell - 2	E26	5
Bell - 1	E27 Last Elim	4
0	Arrival	3

b) Final 26 to 30 skaters

Seven (7) laps without elimination
Single eliminations from lap 43
Total 23 eliminations + 3 skaters at the end
Double elimination (DE) could be planned from the 1st to the 3^d

Tres (3) eliminaciones dobles
27 eliminaciones + 3 patinadores al final

Laps	Elims	NB skaters
50		30
49		
48		
47		
Bell - 46		
45	E1/E2	
Bell - 44		28
43	E3/E4	
Bell - 42		26
41	E5/E6	
Bell - 40		24
39	E7	
Bell - 38		23
37	E8	
Bell - 36		22
35	E9	
Bell - 34		21
33	E10	
Bell - 32		20
31	E11	
Bell - 30		19
29	E12	
Bell - 28		18
27	E13	
Bell - 26		17
25	E14	
Bell - 24		16
23	E15	
Bell - 22		15
21	E16	
Bell - 20		14
19	E17	
Bell - 18		13
17	E18	
Bell - 16		12
15	E19	
Bell - 14		11
13	E20	
Bell - 12		10
11	E21	
Bell - 10		9
9	E22	
Bell - 8		8
7	E23	
Bell - 6		7
5	E24	
Bell - 4		6
Bell - 3	E25	6
Bell - 2	E26	5
Bell - 1	E27 Last Elim	4
0	Arrival	3

b) Final de 26 a 30 patinadores

Siete (7) vueltas sin eliminación
Eliminaciones sencillas desde la vuelta 43
Total 23 eliminaciones + 3 patinadores al remate
Puede preverse eliminación doble (DE), desde el primero hasta el

elimination (DE1 to DE3)

a. Qualification Heats

If there are more than 30 skaters, qualification heats must be planned. The final is run by 30 skaters (art 207).

3. Composition and protocol of the qualification heats

The heats are composed according to art 207 and the protocol of the race is as follows:

- The first five (5) laps are without any elimination.
- Elimination every two (2) laps.
- No double elimination.
- When the number of skaters to qualify is obtained, the qualification heat is finished.

tercer sprint de eliminación (DE1 a DE3).

a. Series Clasificatorias

Si hubiera más de 30 patinadores, deberán constituirse series clasificatorias. La final será disputada por 30 patinadores (art 207)

3. Conformación y protocolo de las series clasificatorias

Las series se determinan de acuerdo con el art 207 y el protocolo de la carrera será el siguiente:

- las primeras cinco (5) vueltas sin eliminación;
- eliminación cada dos (2) vueltas;
- no habrá doble eliminación;
- cuando se obtiene la cantidad de patinadores por calificar, la serie termina.

art 209 Track Elimination + Points race / Carrera Puntos + Eliminación en Pista

1. Elimination system

The last elimination will be three laps to go. After the last elimination, 10 skaters will remain competing.

2. Punctuation system

Two points will be awarded to the winner and one point to the second skater after each fixed point of the race. At the completion of the last lap 3-2-1 points will be awarded to the first three skaters.

1. Sistema de Eliminación

La última eliminación será a tres vueltas para terminar. Después de la última eliminación habrá 10 patinadores en carrera.

2. Sistema de puntuación

Dos puntos serán adjudicados al ganador y 1 punto al segundo patinador después del paso por cada sprint de puntos. Al final de la última vuelta se adjudicarán 3-2-1 puntos a los tres primeros patinadores.

3. Protocol of the Final

The final can be raced from 30 to 40 skaters. From 31 to 40 skaters, the first ten (10) eliminations can be Double Elimination (DE).

20 Eliminations + 10 skaters = 30 skaters

21 sprints x (2+1) = 63 points

Arrival = 6 points

Total of points = 69 points

Laps	10 Km	Skaters	Laps		Skaters	Laps		Skaters
50	7 laps free	30	32	Pts	25	14	Pts	16
49			31	Elim		13	Elim	
48			30	Pts	24	12	Pts	15
47			29	Elim		11	Elim	
46			28	Pts	23	10	Pts	14
45			27	Elim		9	Elim	
44			26	Pts	22	8	Pts	13
43	BELL		25	Elim		7	Elim	
42	Pts	30	24	Pts	21	6	Pts	12
41	Elim		23	Elim		5	Elim	
40	Pts	29	22	Pts	20	4	Pts	11
39	Elim		21	Elim		3	Last Elimination	
38	Pts	28	20	Pts	19	2	Pts	10
37	Elim		19	Elim		1	Last Bell	10
36	Pts	27	18	Pts	18	Arrival	Final Pts	10
35	Elim		17	Elim				
34	Pts	26	16	Pts	17			
33	Elim		15	Elim				

3. Protocolo de la Final

La cantidad de participantes en la final puede ser de 30 a 40. De 31 a 40 patinadores, las diez (10) primeras eliminaciones pueden ser dobles (DE).

20 eliminaciones + 10 patinadores = 30 patinadores

21 sprint x (2+1) = 63 puntos

Llegada = 6 puntos

Total puntos = 69 puntos

4. Qualification heats

If there are more than 40 skaters, qualifications heats must be done. Constitution of the heat (art 207)

5. Protocol 10 Km Points + Elimination Qualification Heats

4. Series clasificatorias

Si hay más que 40 patinadores, se deben hacer las series clasificatorias. Constitución de la serie (art 207).

5. Protocolo Series Clasificatorias 10 km Puntos + Eliminación

Engaged	Heats	Qualified Place	Simple Elimination	Double Elimination	Final
41 to 90	2 x 21 to 45	15	6 to 20	1 to 10	30
91 to 120	3 x 30 to 40	10	20	1 to 10	
121 to 142	4 x 30 to 38	8	20	2 to 10	32

The protocol is the same as the final but the number of qualified skaters will remain competing after the last elimination. See

El protocolo es el mismo de la final pero los patinadores calificados seguirán compitiendo después de la última

following table.

eliminación. Véase el siguiente esquema:

Laps	10 Km	Skaters
50		35
49		
48	7 laps free	
47		
46		
45		
44		
43	BELL	
42	Pts	35
41		Elim
40	Pts	34
39		Elim
38	Pts	33
37		Elim
36	Pts	32
35		Elim
34	Pts	31
33		Elim

Laps	Skaters
32	Pts 30
31	Elim
30	Pts 29
29	Elim
28	Pts 28
27	Elim
26	Pts 27
25	Elim
24	Pts 26
23	Elim
22	Pts 25
21	Elim
20	Pts 24
19	Elim
18	Pts 23
17	Elim
16	Pts 22
15	Elim

Laps	Skaters
14	Pts 21
13	Elim
12	Pts 20
11	Elim
10	Pts 19
9	Elim
8	Pts 18
7	Elim
6	Pts 17
5	Elim
4	Pts 16
3	Last Elimination
2	Pts 15
1	Bell L: 15
Arrival	15

If all elimination cannot be done due to an insufficient number of skaters, follow art 129.5

Quando no es posible realizar todas las eliminaciones por cantidad insuficiente de patinadores, remítase al art 129.5

art 210 Relay Races / Carrera de Relevos

1. In relay races, each Federation may enter up to 4 skaters. The teams must take part in the race with three skaters.

2. Qualification Heats

The Chief Referee determines whether the qualification heats will take place, and if so, he will indicate how many teams of each heat will go on to the final.

The relay heats are established according the ranking of the N-1 WC and are organised according to serpentine system.

1. En carreras de relevos, cada Federación podrá inscribir hasta cuatro patinadores. Los equipos deben participar en la carrera con tres patinadores.

2. Series de Calificación

El Juez Arbitro determinará si se llevan a cabo series de calificación y, de ser así, indicará cuántos equipos de cada serie pasarán a la final.

Las series de relevos son establecidas de acuerdo con la clasificación del N-1 WC y son organizadas de acuerdo con el sistema de serpentón.

art 211 Road Points race / Carrera Puntos Circuito

The Technical Commission will advise how this event should take place. The communication should include:

1. Punctuation System.

- a. Sprints will take place in every lap.
- b. Assignment of points: two points will be awarded to the winner and one point to the second skater after each fixed point of the course.
- c. At the completion of the last lap, 3, 2 and 1 point will be awarded to the first 3 skaters.

Circuit 400 m 25 laps

The first 2 laps must be free.

- 22 point sprints (2 & 1 point)
- 1 final sprint (3, 2 & 1 point)

Circuit longer than 400 m

The first Km must be free

- Sprint every lap (2 & 1 point)
- Final sprint (3, 2 & 1 point)

2. Qualification heats

La Comisión Técnica comunicará cómo esta carrera tendrá lugar. La comunicación deberá incluir:

1. Sistema de Puntuación.

- a. Los sprints tendrán lugar en cada vuelta.
- b. Asignación de puntos: se premiará con dos puntos al ganador y con un punto al segundo patinador que pasen primeros en cada punto fijado del recorrido.
- c. Cuando se complete la última vuelta, 3, 2 y 1 punto se darán a los primeros 3 patinadores.

Circuito 400 m 25 vueltas

Las primeras 2 vueltas serán libres.

- 22 puntos de sprint (2 y 1 puntos)
- 1 sprint final (3, 2 y 1 puntos)

Circuito mayor de 400 m

El primer km deberá quedar libre de sprints

- Sprint cada vuelta (2 y 1 puntos)
- Sprint Final (3, 2 y 1 puntos)

2. Series Clasificatorias

			Heats	Place	Finale
51	to	80	2 x 25 to 40	20	40
81	to	120	3 x 27 to 40	14	42
121	to	160	4 x 31 to 40	10	40
161	to	200	5 x 32 to 40	8	40

art 212 Road 15 000 m Elimination / Carrera 15 000 m Eliminación Circuito

1. Elimination system

The final should be planned in such a way that after the last sprint (elimination), there must be between three (3) and five (5) skaters

1. Sistema de eliminación

La final se organizará de tal manera que después del último sprint haya entre tres (3) y cinco (5) patinadores, con el fin de

in order to determine the gold, silver and bronze medals. The last elimination is one lap to go.

2. The Chief referee determines the number of skaters in final taking in consideration de length and the width of the road circuit.

determinar las medallas de oro, plata y bronce. La última eliminación es faltando una vuelta.

2. El Juez Arbitro determina la cantidad de patinadores en la final teniendo en cuenta de la longitud y del ancho del circuito.

art 213 Marathon / Maratón

1. There are two (2) marathons, one (1) Marathon men and one (1) Marathon ladies.
2. Junior Skaters are allowed to participate.
3. Eight (8) Junior and eight (8) Senior skaters are allowed to participate by Nation.
4. There is only one (1) ranking by marathon race.

1. Se organizan dos (2) carreras de Maratón, una (1) Maratón masculino y una (1) Maratón femenino.
2. Los patinadores Junior están autorizados a participar.
3. Ocho (8) patinadores Junior y ocho (8) patinadores Senior están autorizados por cada Nación.
4. Hay solamente una clasificación por cada carrera de Maratón.